



**Schenker
Storen**

Wir gestalten Sonnenlicht-
stimmungen und lassen
Sie jedes Wetter geniessen.

Wir entwickeln und produzieren unsere Produkte selbst in der Schweiz. In jedem einzelnen steckt unsere jahrzehntelange Erfahrung. Das macht sie so zuverlässig und langlebig – unsere Schenker Storen-Qualität.



Tradition trifft Leidenschaft

Mit eigener Forschung, Entwicklung, Produktion und eigenem Vertrieb und Service bietet Schenker Storen ein umfassendes Sortiment an Sonnen- und Wetterschutzprodukten für Innen- und Aussenräume. Wir gestalten Sonnenlichtstimmungen und sorgen dafür, dass Sie jedes Wetter geniessen können, drinnen und draussen. Als Schweizer Unternehmen mit über 140-jähriger Tradition stellen wir höchste Ansprüche an unsere Produkte und Dienstleistungen – von der ersten Produktidee bis zur Wartung beim Kunden.

Schweizweit mit über 30 Niederlassungen lokal verankert, garantieren wir persönliche Beratung und massgeschneiderten Service direkt bei unseren Kunden.

Was uns täglich antreibt? Die Leidenschaft für unsere Produkte sowie die Freude, unseren Kunden täglich eine perfekte Sonnenlichtstimmung zu bieten.

1881
gegründet



Schweizweit an
30 Standorten in
Ihrer Nähe.

800
Mitarbeitende



Wir gehen auf
Ihre individuellen
Bedürfnisse ein.

30
Lernende



Exzellente
Produktqualität
dank jahr-
zehntelanger
Expertise.

300
Monteure



Persönlicher
und mass-
geschneiderter
Service.

30
Standorte



Wir denken
langfristig.
Seit 140 Jahren.



Kubische
Kassettenmarkise



Kassettenmarkise



Normmarkise



Lamellendach



ZIP-Pergola



Ampelschirm



Windstabile
Vertikalstoffstoren

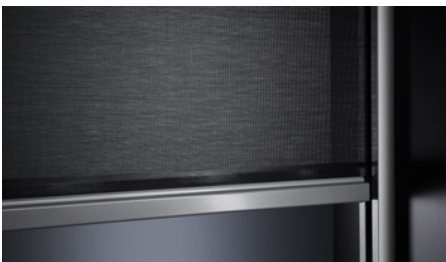

Vertikalstoffstore



Ganzmetalstore



Metall-
Verbunddraffstore



Aluminiumrollladen



Schiebeladen

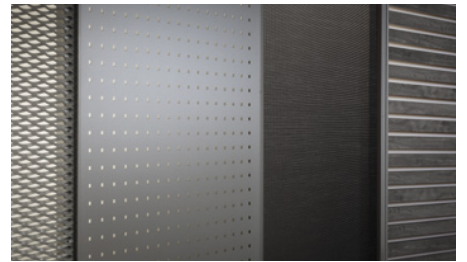

Stoffkollektion

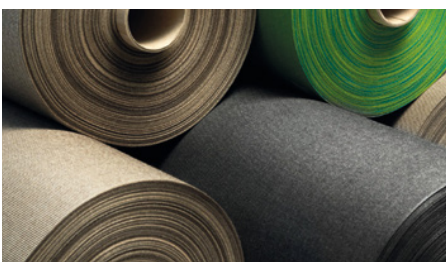

Service



Gesamtsortiment



Kubische Kassettenmarkise



Kubische Kassettenmarkise





Die stilvolle Schönheit



Die kubische Kassettenmarkise ist unser Beitrag für eine stilvolle und moderne Bauweise. Sie glänzt durch ihre klaren Linien, die edle Optik und die vollständig abgedeckten Befestigungselemente. Die Kasette schützt das Tuch im geschlossenen Zustand vollkommen vor Regen, Wind und Schmutz und zeichnet sich durch den geringen Wandabstand aus. Die KKM verleiht kleinen und grossen Terrassen besonderen Charme und eignet sich optimal für Einfamilienhäuser mit Flach- und Pultdächern. Sie kann farblich jedem Wunsch angepasst werden. Mit einer integrierten LED-Beleuchtung verleiht die KKM der Terrasse eine stimmungsvolle Atmosphäre auch nach Sonnenuntergang – ideal für einen längeren Genuss am Abend.

Hochwertige
Sonnenstore
mit kubischem
Design

Merkmale

-  Breite (bk): 1910 mm – 7000 mm
-  Ausladung: 1500 mm – 4000 mm
-  Maximale Fläche: 28 m²
-  Maximale Windgeschwindigkeit: 38 km/h (Windwiderstandsklasse 2)

Highlights



Ausführungen

KKM5
bis max. 5 m Breite und 3.5 m Ausladung

KKM7
bis max. 7 m Breite und 4 m Ausladung

Optionen

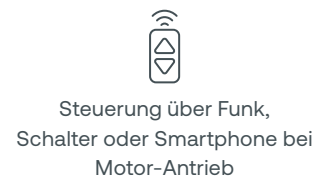

Stoffe und Farben

Unsere 100% Premium Acryl Stoffe decken alle funktionalen Bedürfnisse ab, z.B. hinsichtlich UV-Schutz oder Reflektion. Und auch gestalterisch lassen die 246 Stoffdessins für das Tuch keine Wünsche offen.

Häufig gewählte Stoffdessins:

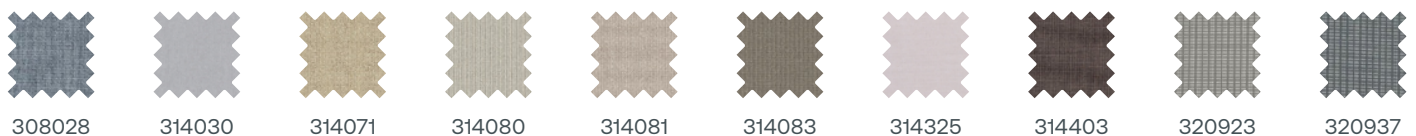

Für das Gestell und die Profile bieten wir eine beinahe unendliche Auswahl an Farben.

Häufig gewählte Gestellfarben:



Kubische Kassettenmarkise



◀
Nahtloses Schliessen
dank Kippgelenk



◀
Die robusten, stranggepressten
Aluminium-Gelenkarme und das
innenliegende Gleitprofil in der
Kassette sorgen kontinuierlich
für eine optimale Spannung und
Wicklung des Sonnenstoren-
tuches.

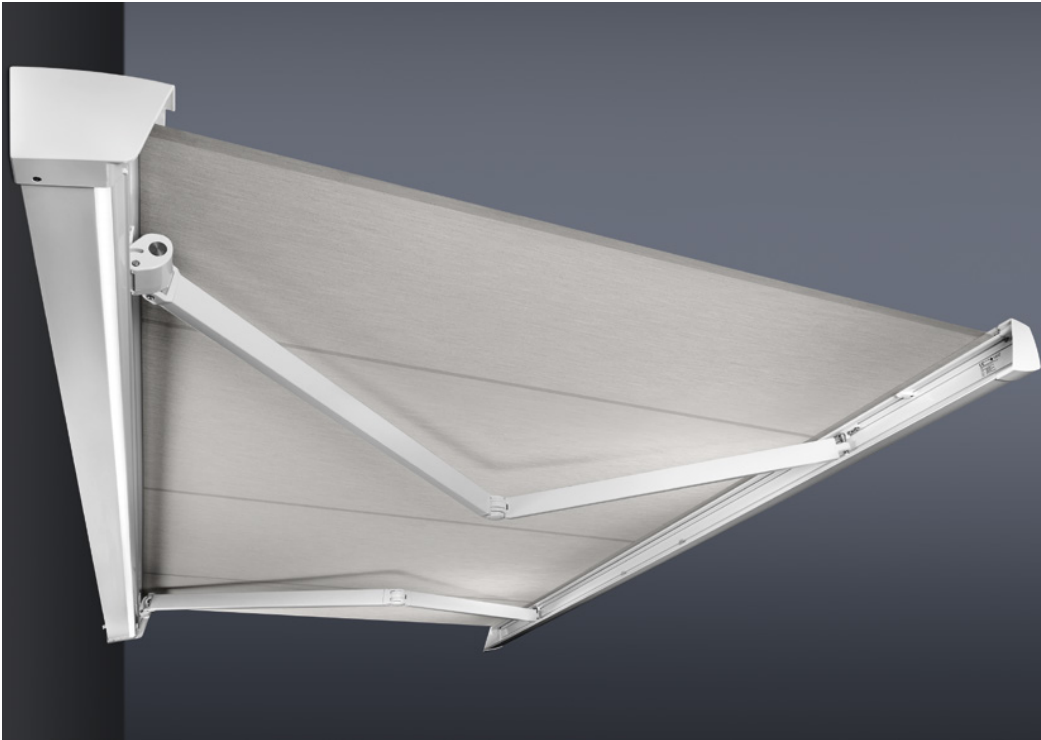

<
Modell KKM7 kann bis zu 14m
in die Breite erweitert werden.

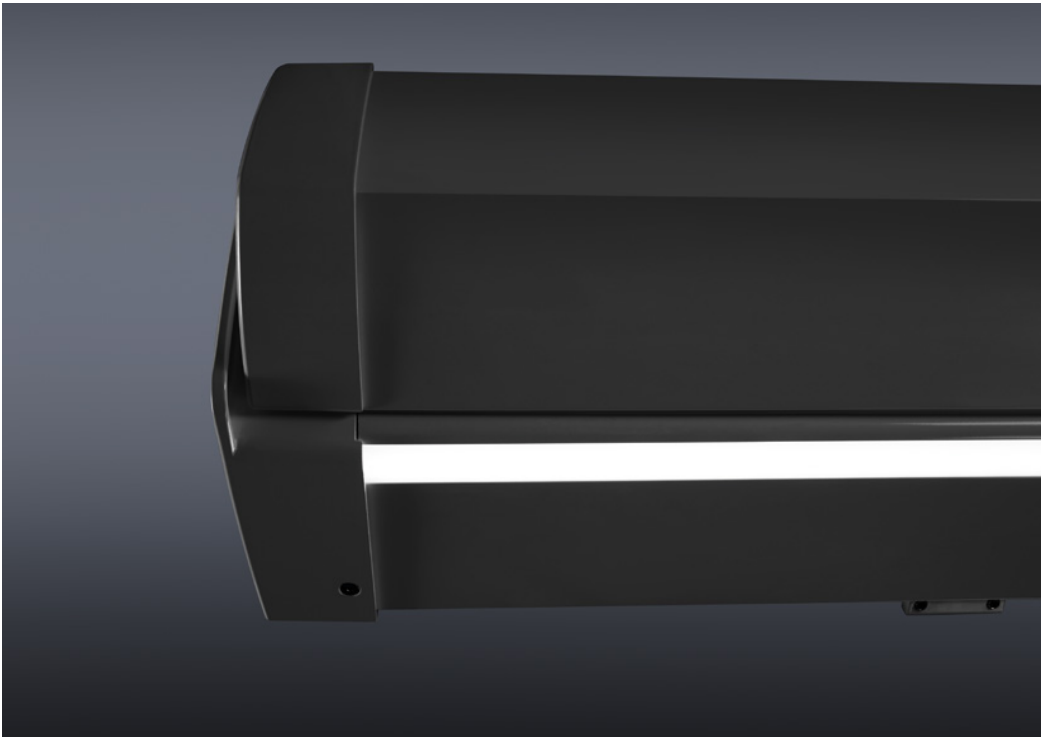

<
Dimmbare LED-Stripe-Beleuch-
tung auch bei geschlossener
Sonnenstore (optional)



<
Motor-Steuerung über Schalter
(optional)



Produkt



Stoffe



Kassettenmarkise



reddot winner 2022

Kassettenmarkise

Die widerstandsfähige Leichte



Die Kassettenmarkise ist unsere Antwort auf einen Rundumschutz von Tuch und Technik auf Terrasse und Balkon. Sie besitzt eine ellipsenförmige zeitlose Kasette, in der das Tuch im geschlossenen Zustand vollkommen vor Regen, Wind und Schmutz geschützt ist. Im geöffneten Zustand setzt sie das Tuch hervorragend in Szene und fügt sich durch die Zweipunktbefestigung mit einer dezenten Leichtigkeit ins Fassadenbild ein. Sie eignet sich ideal für kleine bis mittelgroße Terrassen in Ein- und Mehrfamilienhäusern und kann farblich individuellen Wünschen angepasst werden.

Unbeschwerte Sonnenstore mit idealem Rundumschutz





Neue Generation mit LED

Die KGM 6+, die neueste Kassettenmarkise von Schenker Storen, stellt sich mit innovativer Lichtfunktion sowie mit modernen, soften Designdetails vor und ist Gewinner des Red Dot Design Awards 2022 in der Kategorie Product Design.



reddot winner 2022

Merkmale

-  Breite (bk): 1840 mm – 6000 mm
-  Ausladung: 1500 mm – 4000 mm
-  Maximale Fläche: 24 m²
-  Maximale Windgeschwindigkeit: 38 km/h (Windwiderstandsklasse 2)

Highlights

 Zeitlose ellipsenförmige Kassette

 Rundumschutz von Tuch und Technik durch die Kassette

 Optimal beleuchteter Sitzplatz dank LED in den Gelenkarmen

Ausführungen

KGM 5
bis max. 5 m Breite und 2.5 m Ausladung

KGM 6
bis max. 6 m Breite und 4 m Ausladung

Optionen

 Handkurbel oder elektrische Verstellung

 Steuerung über Funk, Schalter oder Smartphone bei Motor-Antrieb

Stoffe und Farben

Unsere 100% Premium Acryl Stoffe decken alle funktionalen Bedürfnisse ab, z.B. hinsichtlich UV-Schutz oder Reflektion. Und auch gestalterisch lassen die 246 Stoffdessins für das Tuch keine Wünsche offen.

Häufig gewählte Stoffdessins:

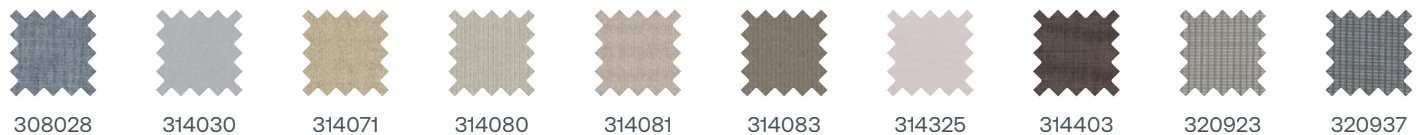

Für das Gestell und die Profile bieten wir eine beinahe unendliche Auswahl an Farben.

Häufig gewählte Gestellfarben:



Kassettenmarkise

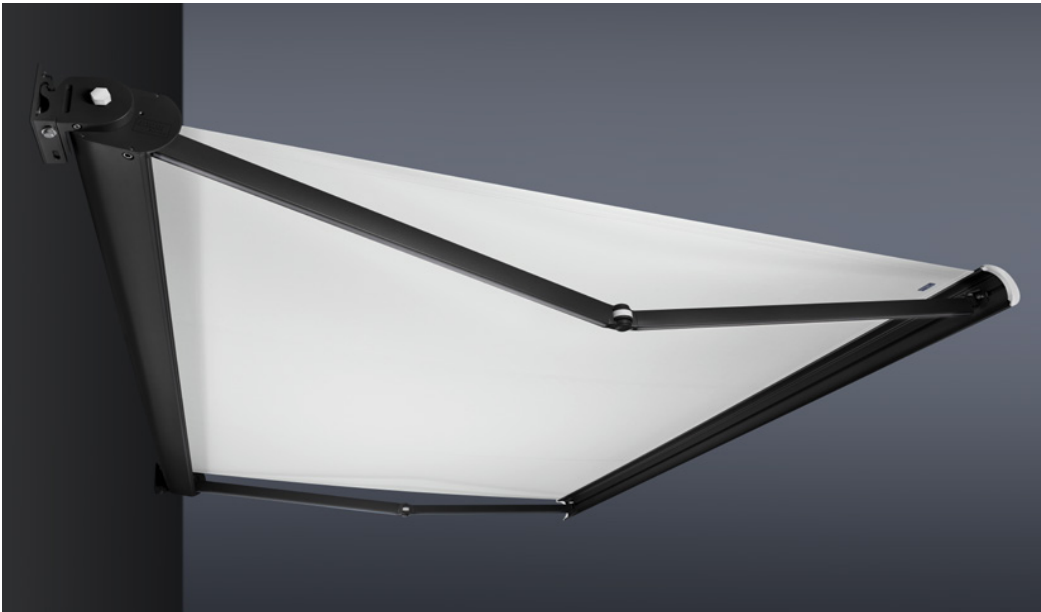

◀ Die Auswahl zwischen weiss, schwarz und lichtgrau bei den Abdeckungen ermöglichen raffinierte Farbakzente.

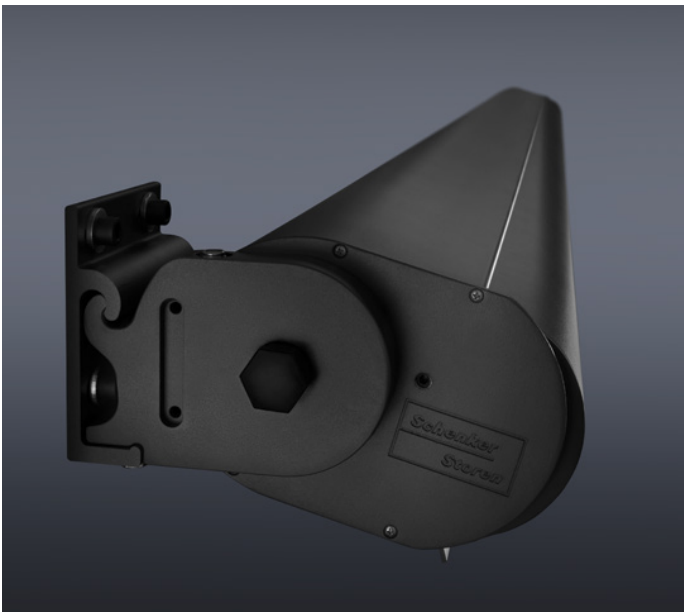

◀ Zeitlose ellipsenförmige Kassette mit filigranen Details



◀ Motor-Steuerung über Schalter (optional)



red dot winner 2022



<
Integriertes LED-Licht in den Gelenkarmen (optional). Ideal für einen längeren Genuss am Abend.

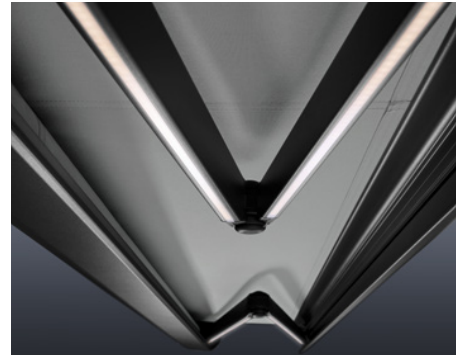

>
Lichtstärke von 3200-3400 Kelvin sorgt für behagliches, warmweißes Licht.



>
Integriertes LED-Licht in der Kassette (optional)



Produkt



Stoffe



Normmarkise



Normmarkise

Unsere Vielseitige für grosse Beschattungsflächen



Keine Terrasse und keine Bausituation ist für unsere NGM 20 zu gross oder zu anspruchsvoll. Denn mit ihrer beachtlichen Beschattungsflächenabdeckung von bis zu 80 m² ist sie ein zuverlässiger Sonnenschutz und bei dieser Grösse eine Seltenheit. Die offene Normmarkise eignet sich besonders für den Einsatz in Ein- oder Mehrfamilienhäusern sowie in Geschäftshäusern und Restaurants. Ihr Kennzeichen ist das Tragrohr, welches grosse Dimensionen mit maximaler Stabilität und Lastverteilung ermöglicht. Die NGM 20 lässt sich zudem durch Erweiterungen wie ein absenkbares Volant oder ein passendes Schutzdach ideal an individuelle Bedürfnisse anpassen.

Grosszügige
Sonnenstore für
jede Bausituation

Merkmale

 Breite (bk): 1930 mm – 20000 mm

 Ausladung: 1500 mm – 4000 mm

 Maximale Windgeschwindigkeit: 38 km/h
(Windwiderstandsklasse 2)

Highlights

 Bis 80 m² Beschattungsfläche
(20 m Breite, 4 m Ausladung)

 Festes oder stufenlos absenkbares Volant für mehr Sicht-/Blendschutz

 Vielseitige Montagemöglichkeiten dank variabler Befestigungspunkte

Ausführungen

NGM20

bis max. 20 m Breite und 4 m Ausladung

Optionen

 Wetterschutz für die eingefahrene Sonnenstore

 Steuerung über Funk, Schalter oder Smartphone bei Motor-Antrieb

Stoffe und Farben

Unsere 100% Premium Acryl Stoffe decken alle funktionalen Bedürfnisse ab, z.B. hinsichtlich UV-Schutz oder Reflektion. Und auch gestalterisch lassen die 246 Stoffdessins für das Tuch keine Wünsche offen.

Häufig gewählte Stoffdessins:

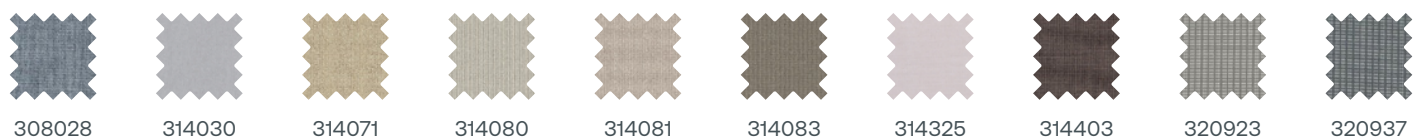

Für das Gestell und die Profile bieten wir eine beinahe unendliche Auswahl an Farben.

Häufig gewählte Gestellfarben:



Normmarkise

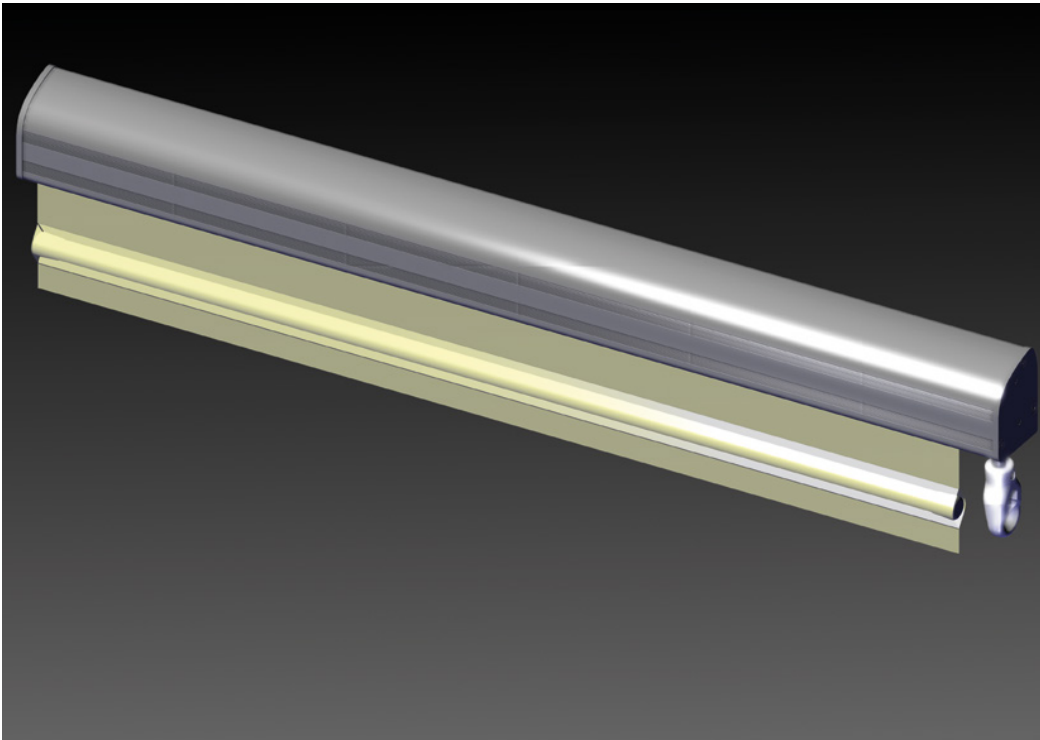

<
Absenkbares Volant,
max. Höhe 1.2m,
bei max. 6m Breite
(optional)

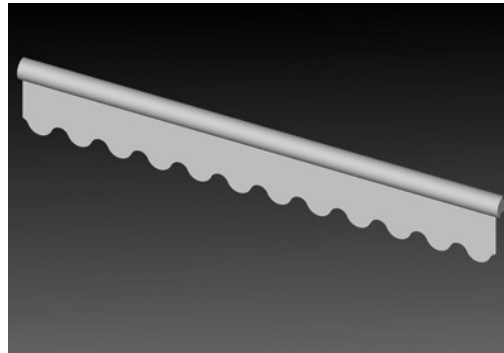
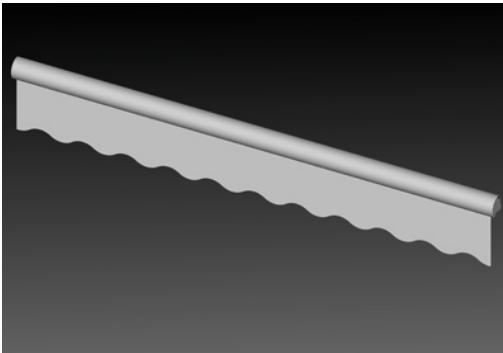

<
Festes Volant (optional)

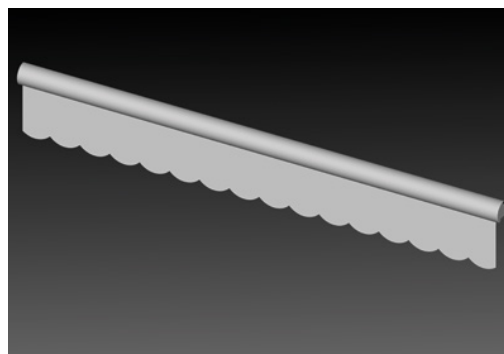
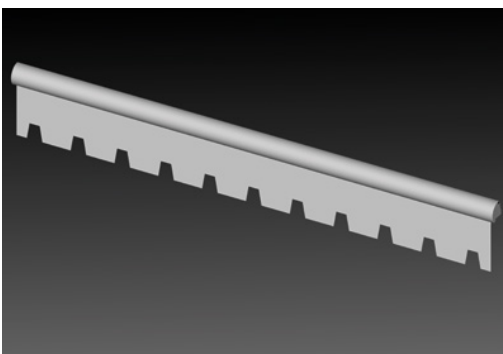
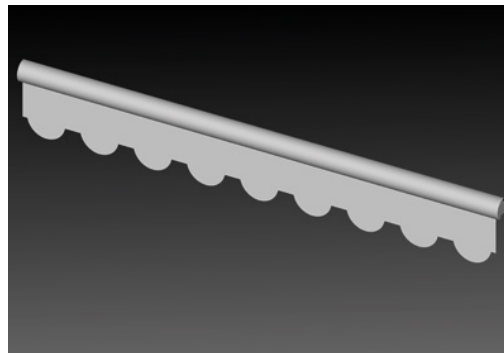
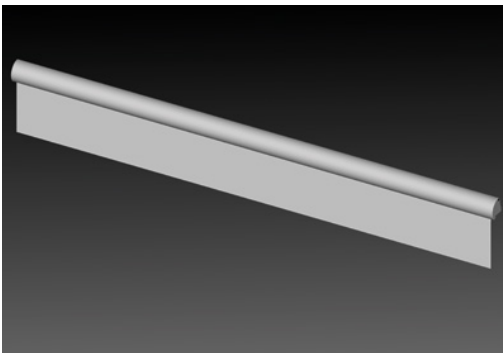

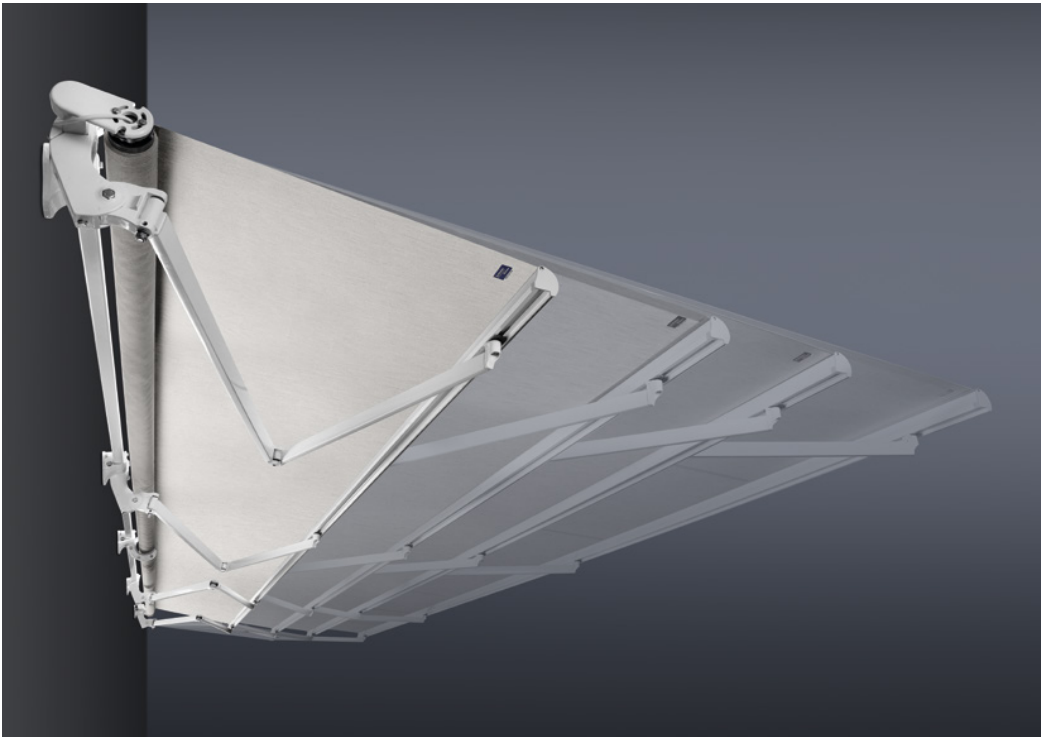

◁
Zwei bis acht robuste, stranggepresste Aluminium-Gelenkarme erreichen eine maximale Ausladung von bis zu 4m und sorgen dabei stets für eine maximale Stabilität und Tuchspannung.



◁
Die flexible Neigungseinstellung bis zu 60° lässt sich exakt bestimmen.

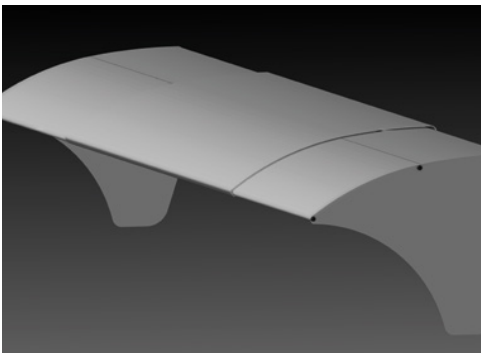

◁
Wetterschutz für die eingefahrene Sonnenstore



◁
Motor-Steuerung über Schalter (optional)



Produkt



Stoffe



Lamellendach



Lamellendach





Das Klimatisierende für magische Freiluftlebnisse





Unser bioklimatisches Lamellendach LD 6 vereint Ästhetik und Raumklima mit einer raffinierten Technologie: Warmluft strömt nach oben durch die Lamellen ab, während kühlende Luft automatisch nach unten zu den Sitzplätzen gleitet. So sorgt unser Lamellendach stets für ideale Belüftungs- und Lichtverhältnisse und einen natürlichen Wärmeausgleich. Das Lamellendach ist die geeignete Allwetterschutz-Lösung für großflächige Gärten und Terrassen und lässt sich mit vielen Komfort-Optionen wie integrierter LED-Beleuchtung und seitlichen Vertikalstoffstoren zur vollkommenen Oase erweitern. Es fügt sich optimal in jede Umgebung ein, ist wasserdicht und erzeugt mit seinen stufenlos rotierenden Lamellen stets und überall ein magisches Freiluftlebnis.

Raffinierter
Schattenspender
mit unvergleichlichen
Vorzügen





Merkmale

-  Breite (bk): 200 mm – 5000 mm
-  Ausladung: 2050 mm – 7050 mm
-  Maximale Fläche: 35.25 m²
-  Maximale Windgeschwindigkeit: 88 km/h (Windwiderstandsklasse 6)
-  Höhe: Standardhöhe 250 cm, max. 300 cm

Highlights

-  Ideale Belüftung, warme Luft wird nach oben und kalte nach unten getragen
-  Optimale Lichtregulierung dank bis 135° stufenlos drehbaren Lamellen
-  Hohe Wetterbeständigkeit, bis 470 kg/m² Schneetraglast
-  Elektrische Verstellung
-  Aufstellungsvarianten freistehend, Wandmontage oder Nische

Optionen

-  Dimmbare LED-Stripe-Beleuchtung, in Rahmenseiten innen/aussen, an den Lamellen
-  Seitlicher Wind- und Sichtschutz aus Stoff oder Glas (fest, faltbar oder schiebbar)
-  Romantik oder Eleganz dank spezieller Outdoor-Vorhänge
-  Steuerung über Funk oder Smartphone

Farben

Für die Aluminium-Konstruktion, den Rahmen und die Stützen wählen Sie aus einer beinahe unendlichen Auswahl an Farben und passen sie so optimal an Ihre Fenster, Fassaden oder Möbel an.

Häufig gewählte Farben für die Pulverbeschichtung der Metallteile:

-  DB 703
-  RAL 7016
-  RAL 9007
-  RAL 9010
-  VSR 071
-  VSR 140
-  VSR 220
-  VSR 240
-  VSR 330
-  VSR 780

Lamellendach



^
LED-Stripe-Beleuchtung
in den Lamellen

<
Windstabile Vertikalstoffstore als
seitlicher Wind- und Sichtschutz



◀ Profilführung Schiebeverglasung

^ Spezielle Outdoor-Vorhänge, für mehr Leichtigkeit und Romantik



◀ Steuerung über Schalter

Produkt



Stoffe



ZIP-Pergola



ZIP-Pergola





Die Filigrane mit viel Leichtigkeit







Unsere ZIP-Pergola erweitert die Vorzüge einer Sonnenstore, denn sie bietet darüber hinaus auch einen überaus zuverlässigen Wind- und Regenschutz. Mit ihren zierlichen, leicht wirkenden Linien und der ausgewählten wasserbeständigen Tuchkollektion passt sie sich Fassaden und Terrassen jeder Grösse an und sorgt für ein stimmungsvolles, harmonisches Gesamtbild. Unsere ZIP-Pergola kann mit einer LED-Beleuchtung sowie zahlreichen weiteren Komfortmöglichkeiten ausgestattet werden und wird so zu einer Entspannungsoase für jede Tages- und nahezu jede Jahreszeit.

Die zierliche
aufrollbare Pergola
aus der Kassette

Merkmale

-  Breite von 2000 mm bis 5000 mm
-  Ausladung von 2500 mm bis 7000 mm
-  Maximale Fläche: 28m²
-  Maximale Windgeschwindigkeit: 88 km/h (Windwiderstandsklasse 6)

Highlights

-  Optimale Schattenregulierung dank stufenlos ausfahrbarem Dach
-  Trockene Terrasse durch regendichte Tücher
-  Modulares System, beliebig in der Breite erweiterbar
-  Hohe Tuchspannung in jeder Position

Montage-Ausführungen

Wandmontage

Die bündige Wandmontage sorgt für ein harmonisches Gesamtbild.

Mit Verankerung

Spezieller Verankerungsmechanismus für optimale Tuchspannung bei geringer Mindestneigung.

Ohne Verankerung

Ohne Verankerungsmechanismus in der Endschiene, mit grösserer Mindestneigung.

Optionen

-  Dimmbare LED-Stripe-Beleuchtung an den zwei Führungsprofilen innen
-  Seitlicher Wind- und Sichtschutz aus Stoff oder Glas (fest, faltbar oder schiebbar)
-  Steuerung über Funk oder Smartphone

Stoffe und Farben

Für das Tuch der ZIP-Pergola können Sie aus 48 Stoffen auswählen. Häufig gewählte Stoffdessins:

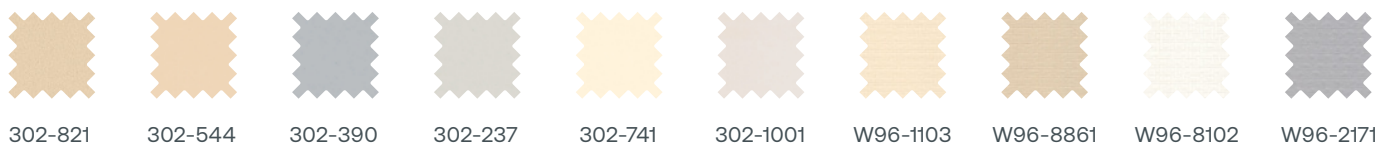

Für die Aluminium-Konstruktion, den Rahmen und die Stützen wählen Sie aus einer beinahe unendlichen Auswahl an Farben und passen sie so optimal an Ihre Fenster, Fassaden oder Möbel an.

Häufig gewählte Farben für die Pulverbeschichtung der Metallteile:



ZIP-Pergola

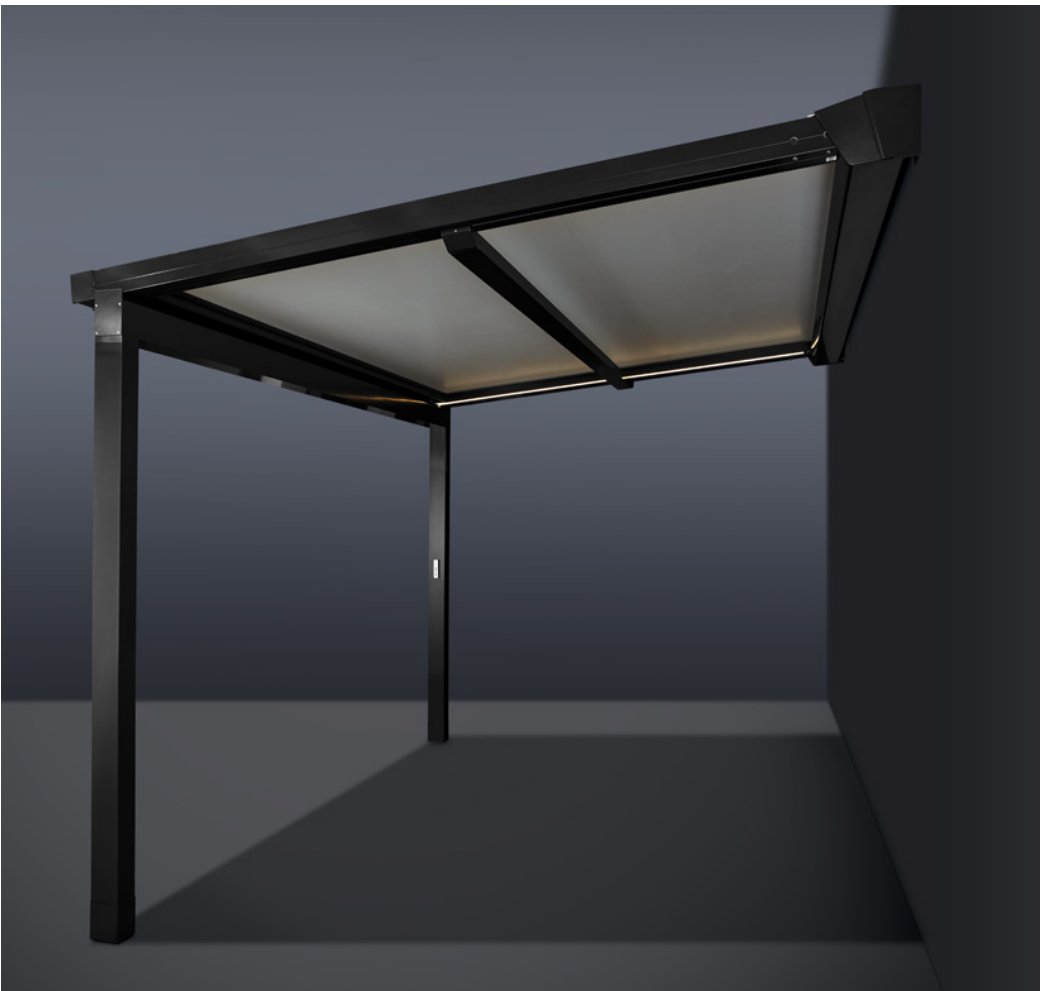
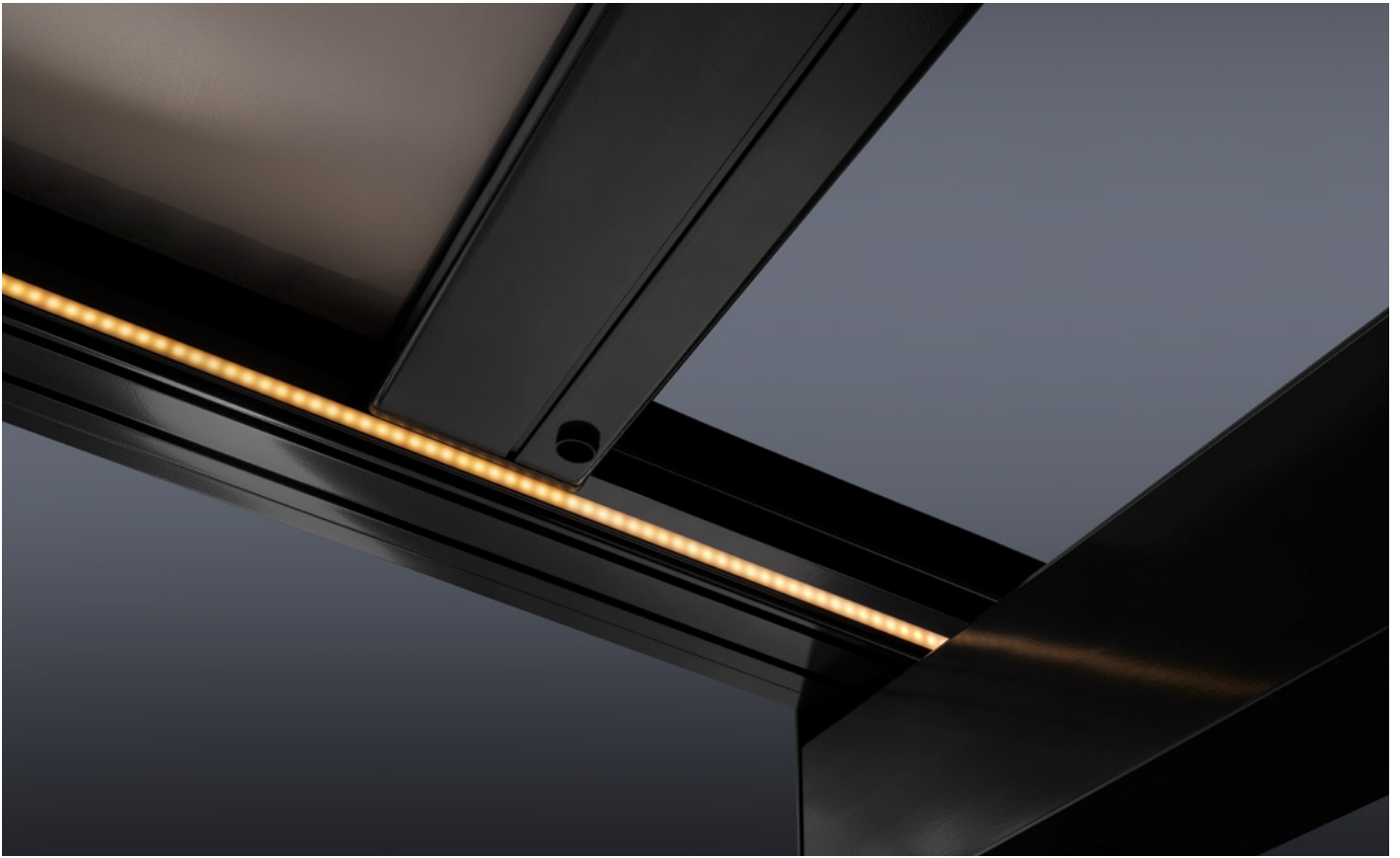

^
LED-Stripe-Beleuchtung

<
Optimale Tuchspannung



◀ Eine wind- und regenbeständige Stoffdach-Pergola mit sicherer seitlicher Tuchführung und sauber geschlossener Optik



^ Schattenregulierung



^ Windstabile Vertikalstoffstore als Wind- und Sichtschutz



Produkt



Stoffe



Ampelschirm



Ampelschirm

Der Freischwebende mit grosser Bewegungsfreiheit



Der freischwebende Ampelschirm ist unsere Lösung für einen vollständig freistehenden Schattenplatz. Denn er wird nicht durch einen Mittelstock, sondern durch einen aussenliegenden Schirmstock getragen. So lässt sich die freischwebende Schirmfläche kinderleicht in jede gewünschte Schrägstellung neigen und jedem Sonnenstand anpassen. Er bietet für Garten, Balkon und Terrasse mehr Raum sowie uneingeschränkte Bewegungsfreiheit. Unser Ampelschirm ist wetter- und wasserfest und wird für zusätzlichen Schutz mit einer Schutzhülle geliefert. Er ist vielseitig funktional und steht in einem weiten Spektrum an ästhetischen Farben und Formen zur Auswahl.

Der variable
Ampelschirm
für alle, die es
flexibel mögen

Merkmale



min. 2.5m – max. 3.5m /
rund max. 9.6m²



2.5m x 3.35m /
oval 6.8m²



2.6m x 2.6m /
quadratisch max. 6.8m²



2.1m – max. 3m /
rechteckig max. 6.3m²

Highlights



Grosse
Bewegungsfreiheit



Stufenlose
Schrägstellung



Robust und wetterfest,
hochwertige Materialien



Hervorragender
UV-Schutz

Ausführungen

MEZZO

Mit und ohne Höhenverstellung erhältlich,
Höhenverstellung 35 cm (Gasfeder)

DACAPO

Höhenverstellung 35 cm (Gasfeder) und
Horizontalverstellung (Kurbel)

Optionen



Festes Volant,
Blick- und Blendschutz



Mobile oder
stationäre Befestigung

Stoffe und Farben

Für das Tuch des Ampelschirms können Sie aus 31 Stoffen auswählen. Häufig gewählte Stoffdessins:



308028



314003



314143



314325



314396



314763

Das Gestell besteht aus hochwertigen, eloxierten silbergrauen Alu-Profilen. Die Schirmdachspeichen sind aus pulverbeschichtetem Federstahl in Weissaluminium gefertigt.

Ampelschirm



^
Grosse Bewegungsfreiheit



^
Stufenlose Schrägstellung

>
Festes Volant



>
Mobile Befestigungsmöglichkeiten

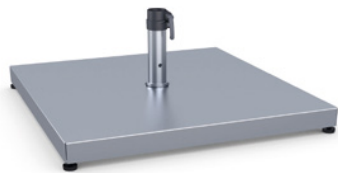
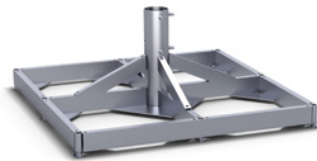

>
Stationäre Befestigungsmöglichkeiten

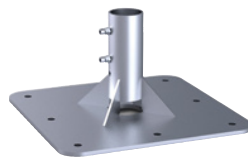

Produkt



Stoffe



Windstabile Vertikalstoffstore



Windstabile Vertikalstoffstore

Die angesagte Textile mit grosser Wirkung

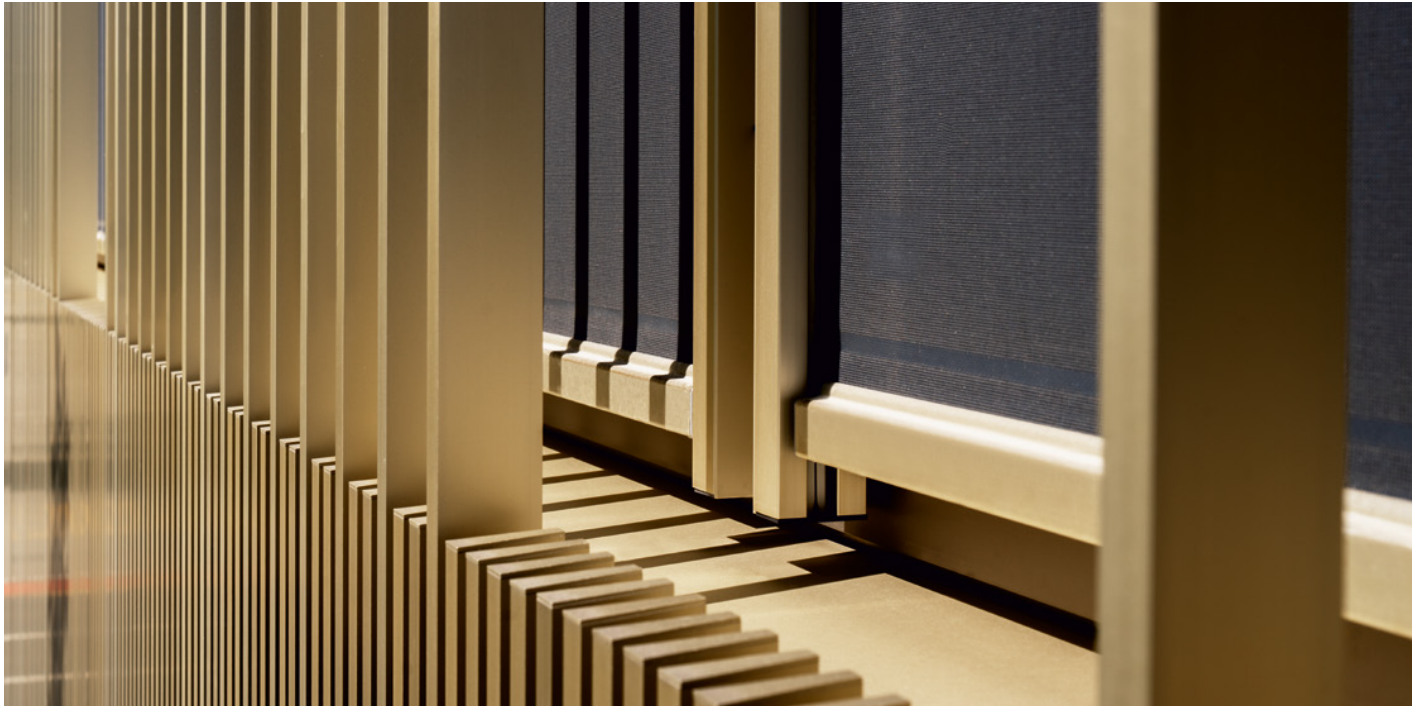





Die windstabile Vertikalstoffstore von Schenker Storen erfüllt höchste Ansprüche an grossflächiger Beschattung und Ästhetik. Sie findet am häufigsten in Ein- und Mehrfamilienhäusern Verwendung und eignet sich besonders für Fassaden an windexponierten Lagen.

Die tuchspaltenfreie Vertikalstoffstore dichtet seitlich optimal ab – für mehr Privatsphäre und einen erholsamen Schlaf. Die Hochleistungstoffe tragen dabei wesentlich zu einer verbesserten Energiebilanz und Klimatisierung bei.





Die windstabile Vertikalstoffstore kann auch als Sicht- und Blendschutz bei Pergolen eingesetzt werden. Sie hält Insekten ab, ist pflegeleicht und quasi wartungsfrei.

Mehr Privatsphäre, bessere Energiebilanz und erholsamerer Schlaf

Merkmale

-  Breite (bk): 400 mm – 6000 mm
-  Ausladung: 630 mm – 6000 mm
-  Maximale Fläche: 18 m²
-  Maximale Windgeschwindigkeit: 92 km/h (Windwiderstandsklasse 6)

Highlights

-  Optimaler, ruhiger, faltenfreier Lauf
-  Aufrollseite wählbar
-  Modernes Design, keine direkt sichtbaren Schrauben
-  Ebenes Fassadenbild, fassadenschonende Montage (selbsttragend)

Ausführungen

VSe ZIP

Am Tuch angeschweisster und in der Führung eingelassener Reissverschluss. Hervorragender Widerstand und sehr robust.

VSe EBA

Widerstandsfähiges, querelastisches Dämpfband aus Textilgewebe sorgt für hohe Laufruhe und optimale Tuchspannung ohne farblich unterschiedliche Kunststoffteile in den Führungen.

Optionen

-  Gegenzuganlage (ZIP-System) für waagrechte, senkrechte oder geneigte Fensterflächen
-  Elektrische Verstellung
-  Steuerung über Funk, Schalter oder Smartphone

Stoffe und Farben

Für das Tuch der Vertikalstoffstore können Sie aus 436 Stoffen auswählen. Häufig gewählte Stoffdessins:



Und auch die pulverbeschichteten Vorbaukästen, Profilführungen und Fallprofile können Sie dank der beinahe unendlichen Auswahl an Farben optimal an Ihre Fenster und Fassaden anpassen.

Häufig gewählte Farben für die Pulverbeschichtung der Metallteile:

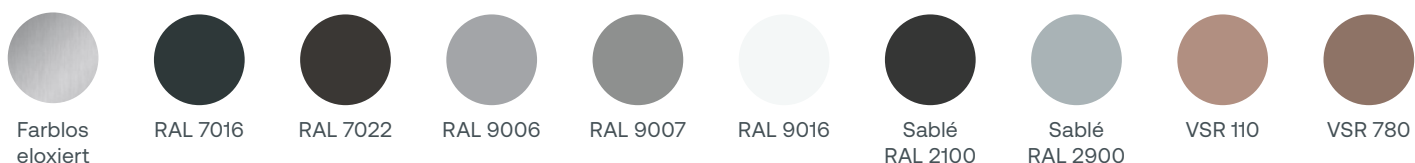

Windstabile Vertikalstoffstore



◀
Ausführung mit
ZIP-Mechanismus



◀
Ausführung EBA
mit Dämpfband



◀
Gegenzuganlage



<
Screengeebe



<
Acrylgeebe



Produkt



Stoffe



Vertikalstoffstore



Vertikalstoffstore

Die klassische Flexible



Die Vertikalstoffstore ist unser Klassiker für den dezenten, senkrechten Sonnenschutz auf Fassaden, Loggien und Balkonen. Sie bietet grosses Potenzial für die Fassadengestaltung und passt sich unterschiedlichen Bausituationen an. Sie eignet sich für kleine bis mittelgrosse Fensterfronten und wird vor allem in Ein- und Mehrfamilienhäusern eingesetzt. Bei Sonnenschein sorgt die Vertikalstoffstore für eine optimale Raumabdunkelung, wobei sie den Blick nach draussen und die Raumdurchlüftung bewahrt. Sie ist anpassungsfähig, langlebig und durch ihre breiten Anwendungsmöglichkeiten überaus bewährt.

Vielfältiges
Blendschutz-
System für
ausgezeichnete
Raumaus-
leuchtung

Merkmale



Höhe (hl): 400mm – 4000mm



Breite (bk): 400 mm – 4400mm



Maximale Fläche: 9m²



Maximale Windgeschwindigkeit: 38 km/h
(Windwiderstandsklasse 2)

Highlights



Optimale
Raumabdunkelung



Vielseitig und
kompatibel



Aufrollseite wählbar

Ausführungen

Mit- oder ohne Kasten

Die Montage ohne Kasten eignet sich für niedrige Sturzmasse, gemacht für kleine bis mittelgrosse Beschattungsflächen. Für die Vorbaumontage eignet sich die kompakte Kasten-Bauweise besonders.

Profilführung

Durchgehende Führung aus stranggepresstem Aluminium für leisen und sicheren Lauf.

Seil-/ oder Stangenführung

Filigranes, unauffälliges, durch Kunststoffummantelung korrosionsbeständiges Stahlseil mit Federvorspannung ermöglicht eine freie Montage. Die robuste Stangenführung aus korrosionsbeständigem Stahl hält Wind besser stand.

Optionen



Grosse Auswahl an
Schutzdächern zum
Schutz für Tuch und
Technik



Handkurbel
oder elektrische
Verstellung



Steuerung über
Funk, Schalter oder
Smartphone
bei Motor-Antrieb

Stoffe und Farben

Für das Tuch der Vertikalstoffstore können Sie aus 436 Stoffen auswählen. Häufig gewählte Stoffdessins:



0606



1043



2012SP



2043SP



3006S55



3030S55



308030



314403



314763



314819

Und auch die pulverbeschichteten Vorbaukästen, Profilführungen und Fallprofile können Sie dank der beinahe unendlichen Auswahl an Farben optimal an Ihre Fenster und Fassaden anpassen.

Häufig gewählte Farben für die Pulverbeschichtung der Metallteile:



Farblos
eloxiert



RAL 7016



RAL 7022



RAL 9006



RAL 9007



RAL 9016



Sablé
RAL 2100



Sablé
RAL 2900



VSR 110



VSR 780

Vertikalstoffstore



◀
Kompakte Kasten-Bauweise, besonders geeignet für die Vorbaumontage. Stoff und Konstruktion sind vollständig geschützt vor Staub, Regen und Wind.



◀
Aufrollseite wählbar



<
Profilführung



<
Seilführung



<
Stangenführung



Produkt



Stoffe



Ganzmetallstore



Ganzmetallstore

Unser Unikat



Die elegante Ganzmetallstore GM 200 ist unser Unikat unter den Lamellenstoren. Architekten und Bauherren schätzen sie, denn sie ist einzigartig und entspricht hohen ästhetischen Ansprüchen. Das grosse Plus der Ganzmetallstore ist die Optik des Behangs, die nicht durch Tex- oder Aufzugsbänder gestört wird. Die Wipp- und Raffmechanik ist unsichtbar in den Seitenführungen verbaut, was eine maximale Verdunkelung und Wärmedämmung ermöglicht und die Reinigung vereinfacht. Dank der integrierten Hochschiebesicherung erfüllt die Ganzmetallstore auch erhöhte Anforderungen an den Einschleichschutz. Sie ist sehr windstabil, überaus robust und langlebig.

Robustes und
sicheres Sonnen-
und Wetterschutz-
system der
Extraklasse

Merkmale



Höhe Licht (hl): min. 560mm – max. 4000mm



Breite (bk): min. 600mm – max. 3000mm



Maximale Fläche: 8m²



Maximale Windgeschwindigkeit: 92km/h
(Windwiderstandsklasse 6)

Highlights



Erhöhte Sicherheit,
Hochschiebesicherung mit
Verriegelung in jeder Position



Robust und langlebig,
hochwertige Materialien



Reinigungsfreundlich,
da keine sichtbaren Tragschnüre
und Textbänder



Sehr gute Abdunkelung
und Wärmedämmung

Montage-Ausführungen

Sturzmontage

Komplett im Sturz integrierte Store, die im eingefahrenen Zustand unsichtbar in der Fassade verbaut ist. Dadurch entsteht ein sauberes Fassadenbild.

Vorbaumontage

Die Store wird an der Fassadenfront angebracht und steht somit vor. Ein an der Fassade angebrachtes Schutzdach deckt die Store im eingefahrenen Zustand ab.

Profilführung

Durchgehende Führungen gewährleisten einen leisen und sicheren Lauf. Optional: In der Laibung integrierte Führung für noch mehr Ästhetik.

Optionen



Arbeitsstellung (A),
Verhinderung einer
Dunkelphase wäh-
rend des Absenkens
der Store



Steuerung über
Funk, Schalter oder
Smartphone



Lamellendesign
eckig oder rund

Höchster Energiestandard

MINERGIE®

Mit dem Anschluss an eine Steuerung werten Sie Ihr Produkt automatisch auf den Minergie-Standard auf. Damit entspricht Ihre Store dem höchsten Energiestandard für Niedrigenergiehäuser in der Schweiz.

Farben

Wir bieten Ihnen eine beinahe unendliche Auswahl an Farben. Passen Sie Lamellen und Profilführungen farblich an Ihre Fenster und Fassaden an. Unsere Favoriten:



RAL 7016



RAL 7022



RAL 7035



RAL 8014



RAL 9003



RAL 9005
MAT



RAL 9006



RAL 9007



VSR 240



VSR 780

Ganzmetallstore



◀
Arbeitsstellung: Mit dieser Sonderfunktion wird eine Dunkelphase während des Absenkens verhindert. Genügend Licht erhellt den Raum, bis sich die Raffstore vollständig schliesst (optional).

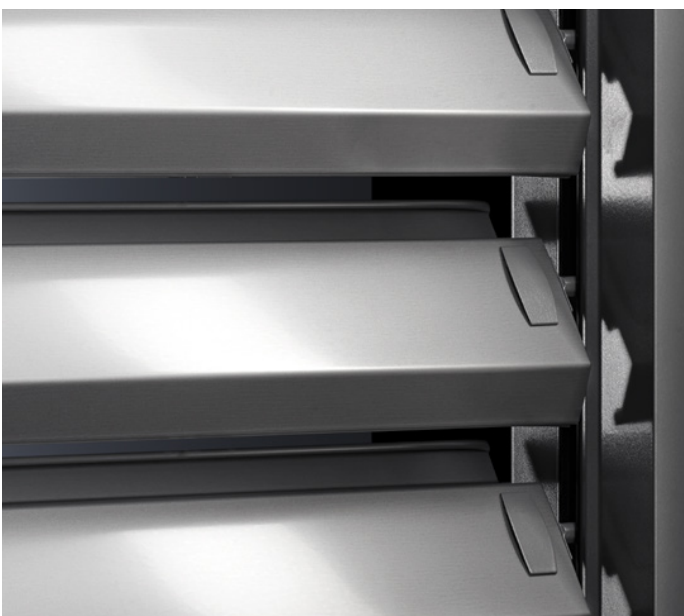

^
Lamellendesign eckig



^
Lamellendesign rund



^ In der Laibung integrierte Führung für noch mehr Ästhetik (optional)



^ Reinigungsfreundlich, da keine Tragschnüre und Textbänder

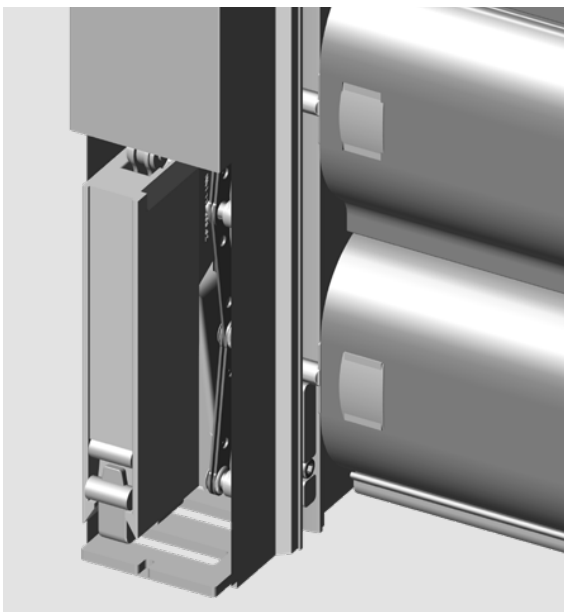

◀ Hochschiebesicherung mit Verriegelung in jeder Position



Produkt



Farben



Metall-Verbunddraffstore



Metall-Verbundraffstore

Die Komfortable mit den genialen Mehrwerten



Die Metall-Verbundraffstore MV 90 ist unser Upgrade für die Verbund-Raffstore VR 90. Sie vereinigt alle Eigenschaften der bewährten VR 90, bietet aber noch viel mehr. So sorgt sie zusätzlich für höchste Sicherheit dank ihrer aktiven Verriegelungsmechanik und der speziellen Lamellenführung. Sie ist robust, wartungsarm und eignet sich mit ihrem hochstehenden Design für alle Arten von Gebäuden. Da kein Aufzugsband durch die Lamellen geführt wird, erzielt sie eine maximale Abdunkelung und Wärmedämmung. Die Metall-Verbundraffstore kommt überall dort zum Einsatz, wo erhöhte Anforderungen an Qualität und Vielseitigkeit gestellt werden.

Hochwertiges
und raffiniertes
Beschattungs-
system für hohe
Ansprüche

Merkmale



Höhe Licht (hl): min. 600 mm – max. 4000 mm



Breite (bk): min. 510 mm – max. 3800 mm



Maximale Fläche: 8 m²



Maximale Windgeschwindigkeit: 92 km/h
(Windwiderstandsklasse 6)

Highlights



Erhöhte Sicherheit, Hochschiebesicherung mit Verriegelung in jeder Position



Hochwertige Zahnriemenführung, langlebig und wartungsarm



Sehr gute Abdunkelung, spezielles, stark überdeckendes Lamellenprofil



Hervorragende Geräuschkämpfung

Montage-Ausführungen

Sturzmontage

Komplett im Sturz integrierte Store, die im eingefahrenen Zustand unsichtbar in der Fassade verbaut ist. Dadurch entsteht ein sauberes Fassadenbild.

Vorbaumontage

Die Store wird auf der Fassadenfront angebracht und steht somit vor. Ein an der Fassade angebrachtes Schutzdach deckt die Store im eingefahrenen Zustand ab.

Profilführung

Durchgehende Führungen gewährleisten einen leisen und sicheren Lauf. Optional: in der Laibung integrierte Führung für noch mehr Ästhetik.

Optionen



Arbeitsstellung (A), Verhinderung einer Dunkelphase während des Absenkens der Store



Steuerung über Funk, Schalter oder Smartphone



Kombinierbar mit Insektenschutzrollos

Höchster Energiestandard

MINERGIE®

Mit dem Anschluss an eine Steuerung werten Sie Ihr Produkt automatisch auf den Minergie-Standard auf. Damit entspricht Ihre Store dem höchsten Energiestandard für Niedrigenergiehäuser in der Schweiz.

Farben

Wir bieten Ihnen eine beinahe unendliche Auswahl an Farben. Passen Sie Lamellen und Profilführungen farblich an Ihre Fenster und Fassaden an. Unsere Favoriten:



RAL 7016



RAL 7022



RAL 7035



RAL 8014



RAL 9003



RAL 9005
MAT



RAL 9006



RAL 9007



VSR 240



VSR 780

Metall-Verbunddraffstore



< Arbeitsstellung:
Mit dieser Sonderfunktion wird eine Dunkelphase während des Absenkens verhindert. Genügend Licht erhellt den Raum, bis sich die Raffstore vollständig schliesst (optional).



< Kombinierbar mit
Insektenschutzrollo

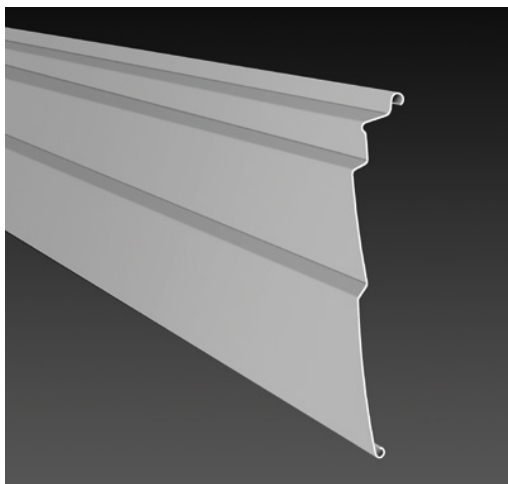

^ Speziell stabile, stark überdeckende Z-Lamelle

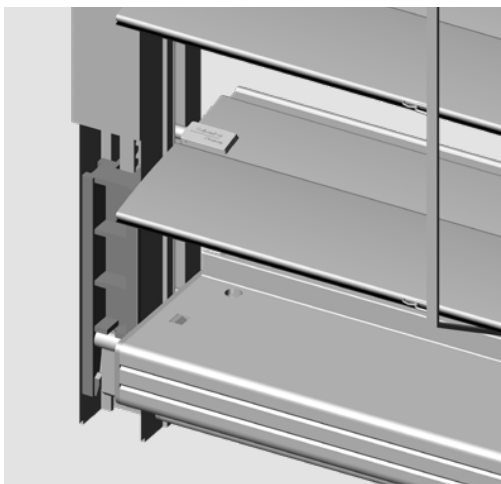

^ Hochschiebesicherung mit Verriegelung in jeder Position

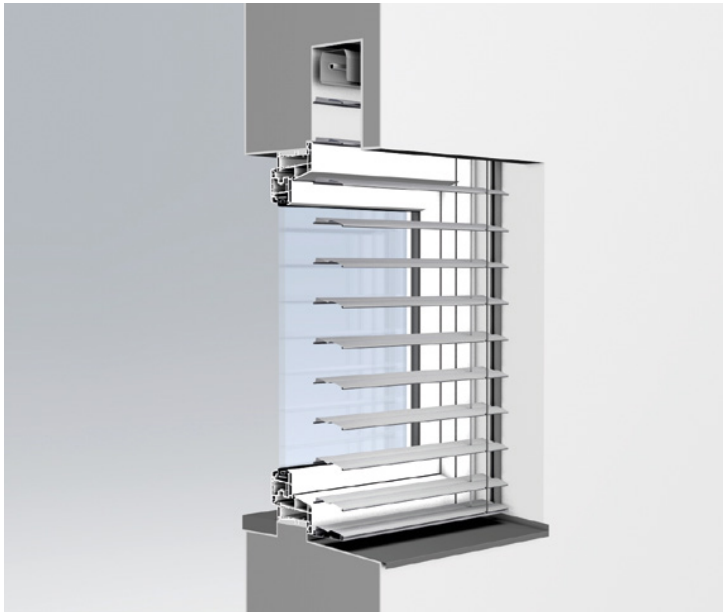

<
 In dieser Einbausituation wird die Metall-Verbundraffstore komplett im Sturz integriert.

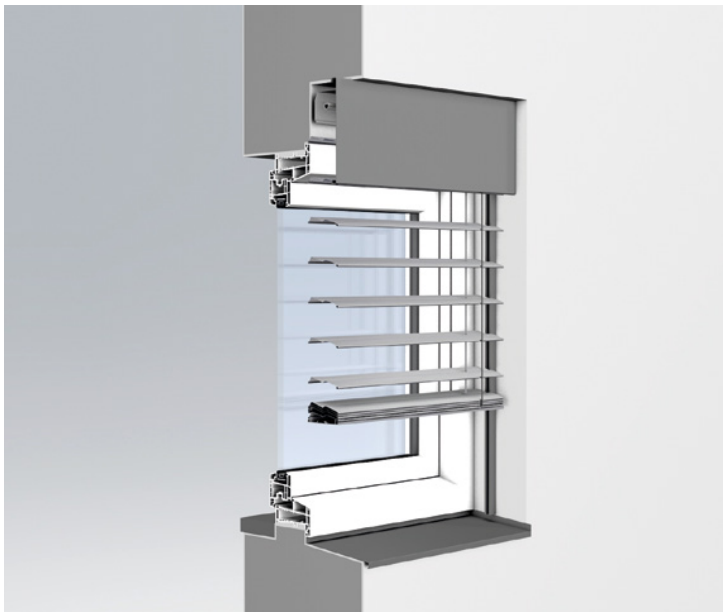

<
 In dieser Einbausituation wird die Metall-Verbundraffstore im Sturz eingebaut und durch die aussenliegende Befestigung mit einer zusätzlichen Blende abgedeckt.

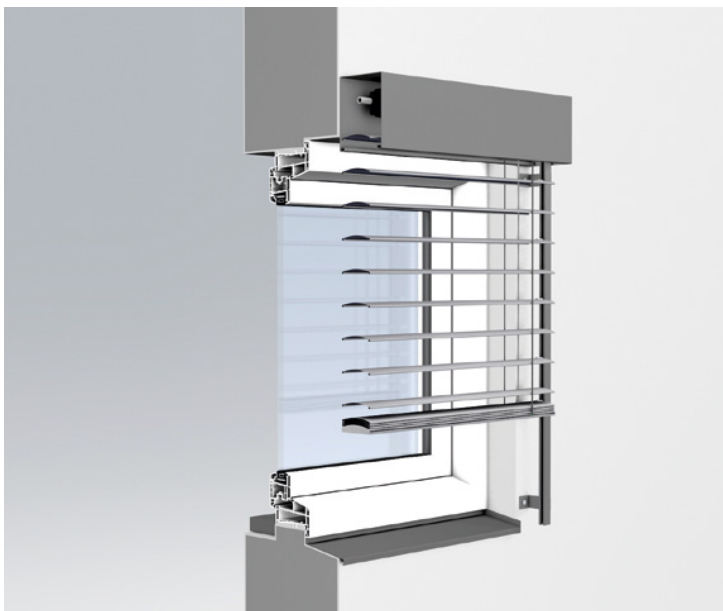

<
 In dieser Einbausituation wird die Metall-Verbundraffstore auf der Fassadenfront angebracht.



Produkt



Farben



Aluminiumrolläden



Aluminiumrollladen

Klassisch und funktional



Der Aluminiumrollladen ist unser klassischer Sonnen- und Wetterschutz für Wohn- und Geschäftshäuser und besticht durch Eleganz und Leichtigkeit. Wird er komplett geschlossen, sorgt er für zuverlässige Abdunkelung und hervorragenden Sichtschutz. Zudem bietet er eine gute Schall- und Wärmedämmung und reduziert so die Heizkosten. Soll er zu all dem auch noch einen guten Einbruchschutz sicherstellen, steht zusätzlich die Ausführung Sicherheitsrollladen zu Ihrer Verfügung. Den Aluminiumrollladen gibt es in einer Vielzahl von Designs und Ausführungen, somit deckt er ein breites Spektrum an Bedürfnissen ab.

Funktionaler
Klassiker des
Sonnen- und
Wetterschutzes

Merkmale



Höhe Licht (hl): min. 600mm – max. 3500mm



Breite (bk): min. 500mm – max. 4000mm



Maximale Fläche: 8.5m²



Maximale Windgeschwindigkeit: 92km/h
(Windwiderstandsklasse 6)

Highlights



Erhöhte Sicherheit durch
eine automatische Hochschie-
besicherung



Sehr gute Abdunkelung



Optimale Wärmedämmung



Hervorragende
Schalldämmung

Ausführungen

Mit- oder ohne Kasten

Die Montage ohne Kasten eignet sich für den komplett verdeckten Einbau im Sturz. Bei Montagen vor oder an der Fassade ist der Rollladen mit Kasten die optimale Lösung.

Sicherheitsrollladen (SRL)

Der Sicherheitsrollladen ist nahezu einbruchssicher dank stranggepressten Aluminiumprofilen, verstärkten Seitenführungsschienen mit Aushebelschutz und einem optionalen, manuellen Verschlussriegel.

Profilhöhe

Der Aluminiumrollladen ist mit einem Schiebepprofil mit 37mm Höhe in gewölbter Form (RL 37) oder einem Schiebepprofil mit 41mm Höhe in gerader Form (RL41) erhältlich.

Optionen



Perforierte Stäbe,
Schiebepprofile mit Mikroperfo-
rierung ermöglichen eine
optionale Lichtregulierung
sowie Luftzirkulation



Aussteller zur besseren
Belüftung des Raumes



Handkurbel, über einen Gurt
oder elektrische Verstellung



Steuerung über Funk,
Schalter oder Smartphone
bei Motor-Antrieb

Farben

Wir bieten Ihnen eine beinahe unendliche Auswahl an Farben. Passen Sie Lamellen und Profilführungen farblich an Ihre Fenster und Fassaden an. Unsere Favoriten:



RAL 7016



RAL 7022



RAL 7035



RAL 8014



RAL 9003



RAL 9005
MAT



RAL 9006



RAL 9007



VSR 240



VSR 780

Aluminiumrollladen

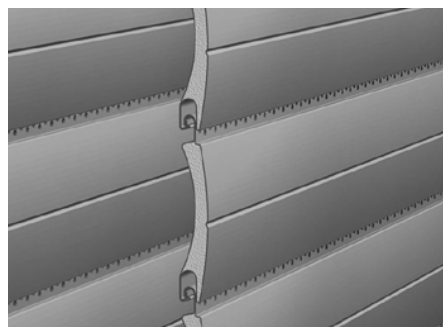

<
Gewölbte Form, Profilhöhe 37 mm:
Bewegliche, rollgeformte ausge-
schäumte und pulverbeschichtete
Aluminium-Schiebepprofile.

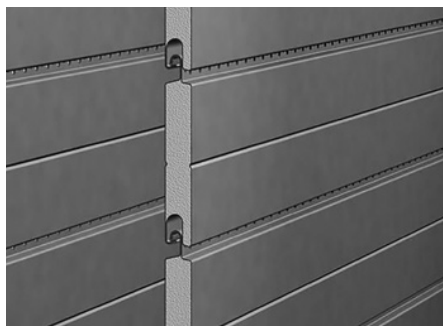

<
Gerade Form, Profilhöhe 41 mm:
Bewegliche, rollgeformte ausge-
schäumte und pulverbeschichtete
Aluminium-Schiebepprofile.

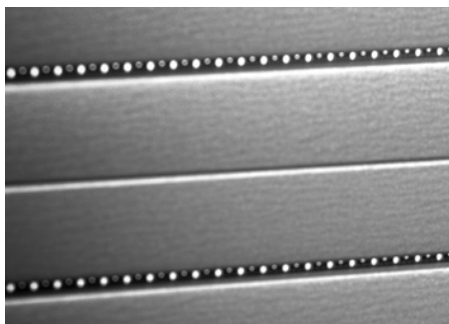

<
Perforierte Stäbe:
Mikroperforierung ermöglicht eine
optimale Lichtregulierung sowie
Luftzirkulation (optional).



◀
Kastenrollladen für eine Montage
vor oder an der Fassade



◀
Der gewünschte Verschattungs-
grad lässt sich je nach Ausstell-
weite variieren.



Produkt



Farben



Schiebeläden



Schiebeladen

Tradition trifft Moderne



Der Schiebeladen aus Aluminium ist aus der modernen Architektur nicht mehr wegzudenken. Gerade bei Neubauten mit grossen Fensterflächen ist der Schiebeladen eine ideale Lösung. Er bestimmt einen Grossteil der Fassade und wird zum dominierenden Gestaltungselement. Darüber hinaus schützt er sowohl vor zu starkem Lichteinfall als auch vor neugierigen Blicken.

Unser Schiebeladen erfüllt höchste Ansprüche an Ästhetik und Funktionalität und steht in einer Vielfalt an Formen und Farben zur Auswahl. So eignet er sich ideal auch für Balkone, Pergolen und Loggien.

Er lässt sich bequem handhaben und ist darüber hinaus pflegeleicht und nahezu wartungsfrei.

Der individuelle
Sonnen- und
Wetterschutz mit
hoher Eleganz

Merkmale



Höhe: min. 800 mm – max. 3000 mm



Breite: min. 550 mm – max. 2200 mm



Maximale Windgeschwindigkeit: 92 km/h
(Windwiderstandsklasse 6)

Highlights



Ideale Lösung
bei grossen
Fensterflächen



Vielfalt an Formen
und Farben



Bequeme Hand-
habung, pflegeleicht
und nahezu
wartungsfrei

Ausführungen

Bewegliche oder feststehende Lamellen

Diese Modelle bestehen aus mindestens einem Feld mit entsprechenden Lamellen. Die beweglichen Lamellen lassen sich dabei mittels sichtbarer oder unsichtbarer Schubstange bewegen.

Geschlossenes Modell

Das geschlossene Modell besitzt ausschliesslich Füllungen, die entweder aus lamellenähnlichen Elementen oder Aluplatten bestehen. Als weiteres Gestaltungselement stehen Quer- oder Z-Balken zur Auswahl.

Textilbespannung

Der elegante Schiebeladen CADROTEX verbessert nicht nur das Komfortgefühl im Innenraum, sondern sorgt auch für eine effiziente Wärmeregulierung. Das transparente Gewebe ist wetterbeständig, pflegeleicht und lässt genügend natürliches Licht einfallen, während es dennoch vor neugierigen Blicken von aussen schützt.

Optionen



Insektenschutzrollo, einfach zu
öffnen und schliessen, auch
nachträglich montierbar



Mit elektrischem Antrieb auf
Knopfdruck einzeln oder in
Gruppen steuerbar, in Haussteu-
erung (Smart Home) integrierbar

Farben

Die grosse Auswahl unterschiedlicher Farben wie Antik-Finish, Holzdekor, matte oder Seidenglanz-Oberflächen lassen keine Wünsche offen.

Die pulverbeschichteten Oberflächen sind schlagfest und kratzfest, was eine äusserst langlebige Farbechtheit sicherstellt und Nachstreichen überflüssig macht. Für extreme Bedingungen und zusätzlichen Schutz vor Filiformkorrosion eignet sich die spezielle Vorbehandlung Ocean Line plus.



RAL 3004



RAL 7012



RAL 7016



RAL 7032



RAL 7035



RAL 8017



RAL 9005



RAL 9006



RAL 9007

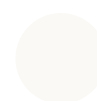

RAL 9010

Schiebeladen

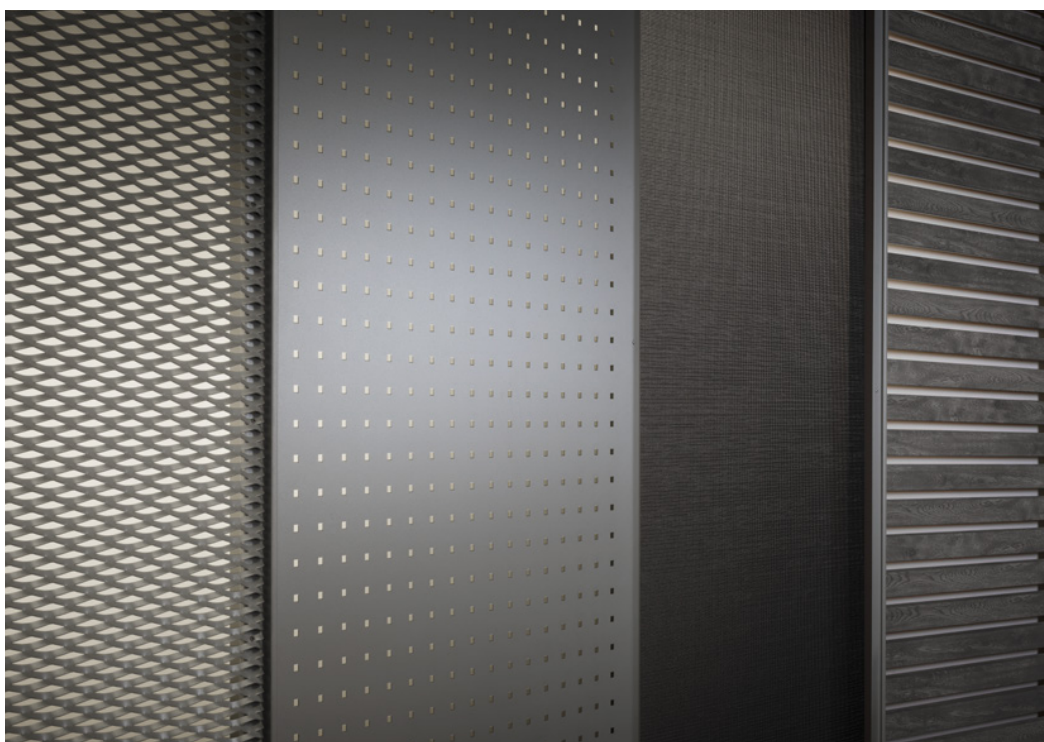

◀ Der Schiebeladen eignet sich für die unterschiedlichsten Baustile als dekoratives Element.



◀ Der Schiebeladen steht in einer Vielfalt an Formen und Farben zur Auswahl.

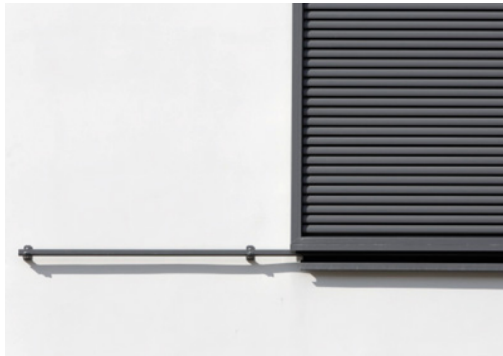

◀
Montagesysteme, die sich technisch und ästhetisch unterscheiden, lassen sich mühelos in und an der Fassade integrieren – für sanftes und ruhiges Öffnen.



◀
Das praktische Insektenschutz-rollo bietet bei offenem Fenster einen wirksamen Schutz im Wohnraum. Es ist mit fast allen Schiebeläden von Schenker Storen kombinierbar und auch nachträglich montierbar.



Produkt



Farben



Stoffkollektion

Schöner Wohnen

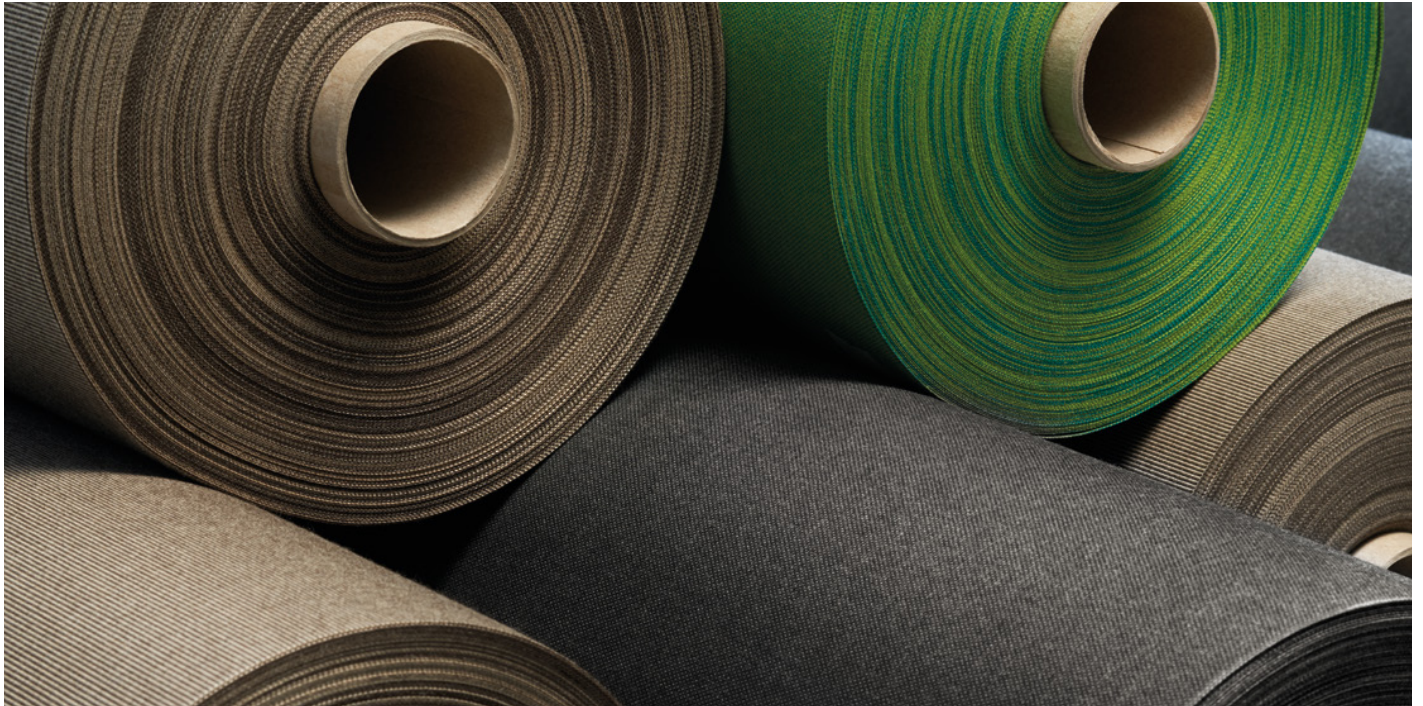

Stoffe leisten neben Blend-, Sicht- und Wärmeschutz auch einen Beitrag an die Raumbelichtung. Dadurch haben sie auch eine gestalterische Wirkung. Die modernen Sonnenschutztextilien sind dabei Hightech-Gewebe, die Funktionalität, Ästhetik und Langlebigkeit vereinen.

Unsere umfangreiche Stoffkollektion lässt keine Wünsche offen bezüglich Farbtönen, Mustern und funktionalen Anforderungen. Alle unsere Stoffe sind geprüfte Markengewebe. Sie sind pflegeleicht und verfügen über eine lange Lebensdauer.

Eine vollständige Übersicht unserer Stoffkollektion finden Sie unter
www.storen.ch/de/professionals/stoffmusterbestellung

Schöner draussen
wohnen mit einem
von über 500
Stoffdessins



Schenker Storen Service

Schnell, einfach, kompetent



Schon bei der Entwicklung und Produktion unserer Produkte legen wir grossen Wert auf deren Zuverlässigkeit und Langlebigkeit. Mit fachgerechtem Service verlängern wir die Lebensdauer auf ein Maximum. Unser Anspruch ist es, Ihnen ein massgeschneidertes Service-Paket zu bieten, auch und insbesondere nach dem Kauf unserer Produkte. Deshalb sind wir lokal mit rund 250 Service-Techniker in der ganzen Schweiz vertreten. Diese freuen sich, Sie mit Rat und Tat zu unterstützen.

Wir sind mit 250 Service-Techniker in der Schweiz vertreten

Unsere Service-Leistungen

- Beratung Teil- oder Komplettersatz
- Beratung Stoffersatz
- Beratung Modernisierungsprojekt
- Reparaturen
- Ersatzteile



Gesamtsortiment

Lamellenstoren



- › Ganzmetallstore GM 200
- › Metall-Verbundraffstore MV 90
- › Verbund-Raffstore VR 70/VR 90
- › Konvex-Raffstore KR 60/KR 80
- › Economy-Raffstore EC 70/EC 80/EC 100

Stoffstoren

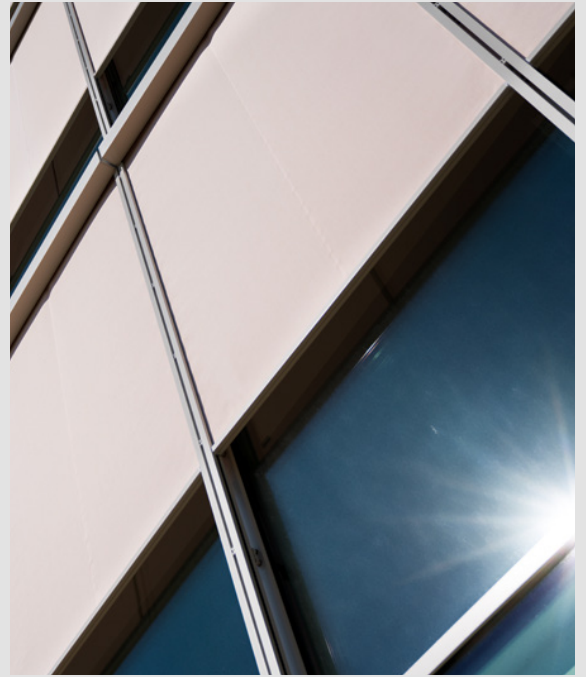

- › Windstabile Vertikalstoffstore VSe ZIP/VSe EBA
- › Vertikalstoffstore VS 95/VS 150/VSe
- › Ausstellstore AS 95/AS 150/ASR 95
- › Ausstellmarkise AM 95/AM 150
- › Fassadenmarkise FM 150/FMc

Rollläden



- › Aluminiumrollladen RL 37/RL 41/KRL/SRL
- › Faltrollladen AF 41
- › Roll-Lamellenstore SF 58

Fensterladen

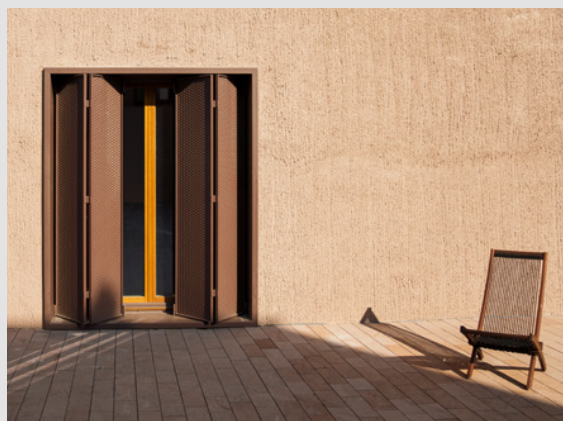

- › Faltschiebeladen
- › Schiebeladen
- › Klappladen

Sonnenstoren



- › Kubische Kassettenmarkise KKM 5/KKM 7
- › Kassettenmarkise KGM 5/KGM 6
- › Normmarkise NGM 20
- › Balkonmarkise BGM 6/CGM 5

Terrassenüberdachungen



- › Terrassendach TD 1/TD 2
- › Lamellendach LD 6
- › Falt-Pergola FP 7
- › ZIP-Pergola ZP 7

Sonnenschirme



- › Ampelschirm DACAPO/MEZZO
- › Mittelmastschirm SCHATTELLO/ALBATROS
- › Mittelmastschirm FILIUS

Indoor



- › Plissees
- › Rollos
- › Flächenvorhänge
- › Indoor-Lamellenstoren
- › Vertikal-Jalousien

Insektenschutzsysteme



Unsere Standorte



Schenker
Storen

Schenker Storen AG
Stauwehrstrasse 34
5012 Schönenwerd
T 062 858 55 11
schenker@storen.ch

Service 0800 202 202

storen.ch