



**Schenker
Storen**

Creiamo ambienti illuminati dalla luce naturale che vi consentono di godervi qualsiasi condizione atmosferica.

Sviluppiamo e produciamo i nostri prodotti direttamente in Svizzera. In ognuno di essi è racchiusa la nostra esperienza decennale. È questo ciò che li rende così affidabili e durevoli: la qualità di Schenker Storen.



La tradizione incontra la passione

Schenker Storen sviluppa, produce e distribuisce un ampio assortimento di soluzioni di protezione solare e contro le intemperie per spazi interni ed esterni, oltre a fornire il servizio di assistenza.

Creiamo ambienti illuminati dalla luce naturale che vi consentono di godervi qualsiasi condizione atmosferica, sia all'interno che all'esterno. Come azienda svizzera con oltre 140 anni di tradizione, siamo molto esigenti nei confronti dei nostri prodotti e servizi, a cominciare dalla prima idea di prodotto fino alla manutenzione presso il cliente.

Abbiamo oltre 30 succursali che ci permettono di essere presenti localmente in tutta la Svizzera e di garantire consulenza personalizzata e assistenza su misura direttamente presso i nostri clienti.

Cosa ci dà forza ogni giorno? La passione per i nostri prodotti così come la gioia di offrire ai nostri clienti ogni giorno ambienti perfettamente illuminati dalla luce naturale.

1881

anno di
fondazione



Presenti in tutta
la Svizzera con
30 sedi nelle vostre
vicinanze.

800

collaboratori



Analizziamo
attentamente le
vostre esigenze
personali.

30

apprendisti



Eccellente qualità
dei prodotti grazie
a un'esperienza
decennale.

300

montatori



Assistenza
personalizzata e
su misura.

30

sedi



Siamo
lungimiranti.
Da 140 anni.



reddot winner 2022

Tenda a cassonetto cubica



Tenda cassonata



Tenda normalizzata



Pergola bioclimatica



Pergo-Zip



Ombrellone a sospensione



Tende verticali in tessuto stabili al vento

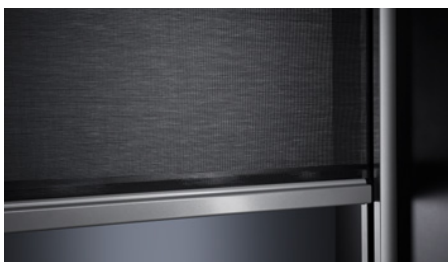

Tenda verticale in tessuto



Persiana interamente metallica



Lamelle a pacco in metallo



Avvolgibili in alluminio



Persiane scorrevoli

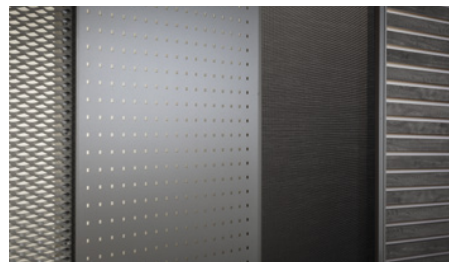

Collezione di tessuti

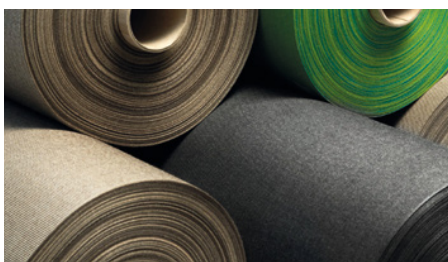

Assistenza



Panoramica generale



Tenda a cassonetto cubica



Tenda a cassonetto cubica

Bella ed elegante



La tenda a cassonetto cubica è il nostro modello per strutture eleganti e moderne. Brilla per le sue linee decise, l'aspetto elegante e gli elementi di fissaggio completamente coperti. Quando la tenda è chiusa, il cassonetto protegge completamente il tessuto da pioggia, vento e sporcizia e si caratterizza per una distanza dal muro ridotta. La KKM conferisce a terrazze grandi e piccole uno charme particolare ed è ideale per case unifamiliari con tetti piani o a spiovente. Il colore può essere adattato a ogni esigenza. Grazie all'illuminazione a LED integrata, la KKM conferisce alla terrazza un'atmosfera gradevole anche dopo il tramonto, rendendola ideale per godere degli spazi a lungo anche la sera.

Tenda da sole
di qualità dal
design cubico

Caratteristiche

 Larghezza (bk): 1910 mm – 7000 mm

 Sporgenza: 1500 mm – 4000 mm

 Superficie massima: 28 m²

 Massima velocità del vento: 38 km/h
(classe di resistenza al vento 2)

Elementi distintivi

Elegante cassonetto
dalla forma cubica

Elementi di fissaggio
completamente coperti

Illuminazione a LED integrata
nel cassonetto, utilizzabile anche
quando è chiuso

Ampliabile fino a una larghezza
massima di 14 m (KKM7)

Versioni

KKM5
larghezza max. 5 m e sporgenza max. 3,5 m

KKM7
larghezza max. 7 m e sporgenza max. 4 m

Opzioni



Manovella oppure
regolazione elettricag

Comando via radio,
interruttore o smartphone con
azionamento a motore

Tessuti e colori

I nostri tessuti in acrilico premium 100 % soddisfano tutte le esigenze funzionali, per esempio quelle relative alla protezione UV o antiriflesso. E anche dal punto di vista della creatività, i 246 disegni dei tessuti soddisfano tutti i desideri.

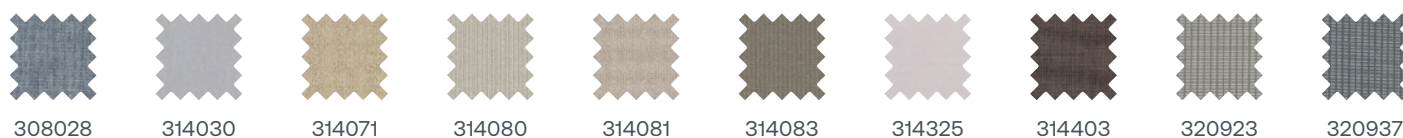
I disegni dei tessuti più scelti:



Per il telaio e i profili offriamo una scelta pressoché interminabile di colori.

I colori del telaio più scelti:

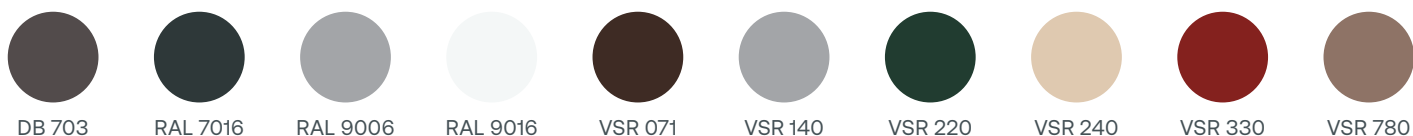

Tenda a cassonetto cubica



<
Chiusura a filo grazie al
giunto ribaltabile



<
I robusti bracci estensibili in
alluminio estruso e il profilo
scorrevole interno al cassonetto
garantiscono una tensione e un
avvolgimento del tessuto della
tenda da sole costantemente
ottimali.

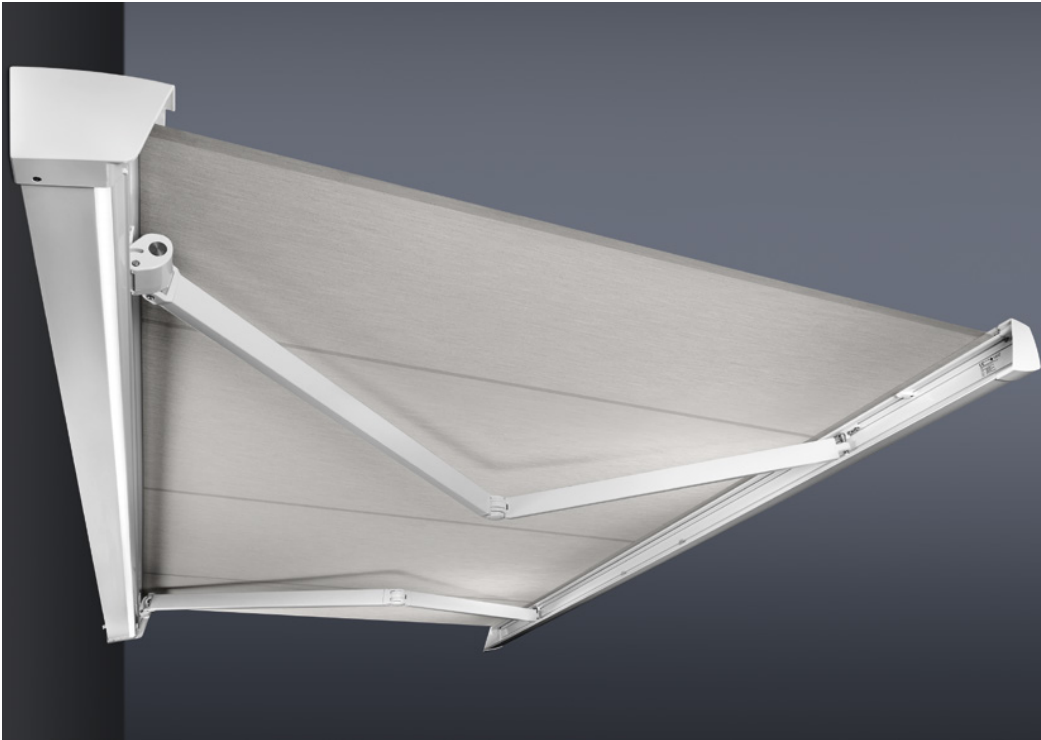

<
Il modello KKM7 può essere
ampliato fino a una larghezza
massima di 14 m.

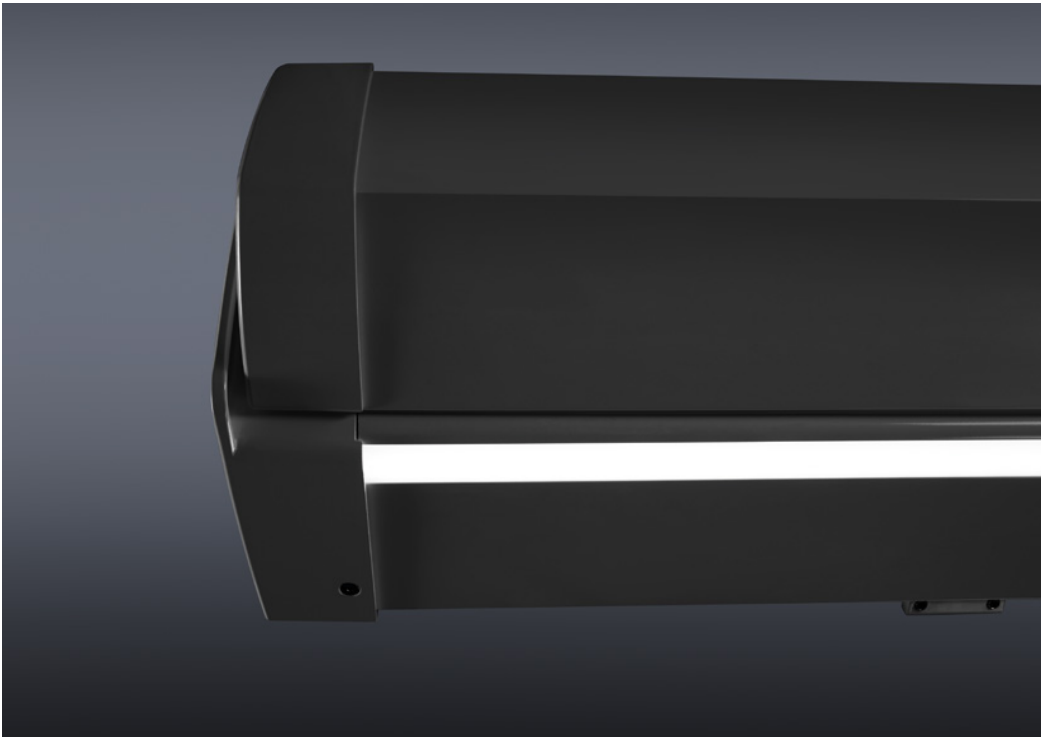

<
Striscia di illuminazione a
LED dimmerabile anche
quando la tenda da sole è
chiusa (opzionale)



<
Comando del motore tramite
interruttore (opzionale)



Prodotto



Tessuti



Tenda cassonata



reddot winner 2022

Tenda cassonata

Leggera e resistente



La tenda cassonata è la nostra risposta per chi è alla ricerca di una protezione completa di tessuto e ingranaggi sulla terrazza e sul balcone. Ha un cassonetto dalla forma ellittica senza tempo, che protegge completamente il tessuto da pioggia, vento e sporczia quando è chiuso. Da aperta, mette in risalto il tessuto in modo eccellente e grazie al fissaggio a due punti si integra nella facciata in modo discreto. È ideale per terrazze di piccole e medie dimensioni in case unifamiliari e plurifamiliari e il suo colore può essere adattato a ogni esigenza.

Tenda da sole non appesantita con ideale protezione completa

Nuova generazione con LED

La KGM 6+, l'ultima tenda a cassonetto di Schenker Storen, si presenta con un'innovativa funzione di illuminazione e con dettagli di design morbidi e moderni e ha vinto i Red Dot Design Awards 2022 nella categoria Product Design.





reddot winner 2022

Caratteristiche

 Larghezza (bk): 1840 mm – 6000 mm

 Sporgenza: 1500 mm – 4000 mm

 Superficie massima: 24 m²

 Massima velocità del vento: 38 km/h
(classe di resistenza al vento 2)

Elementi distintivi



Cassonetto classico
dalla forma ellittica



Il cassonetto
protegge perfetta-
mente il tessuto e il
meccanismo dagli
agenti atmosferici



Angolo relax
illuminato in modo
ottimale grazie al
LED nel braccio
estensibile

Versioni

KGM5

larghezza max. 5 m e sporgenza max. 2,5 m

KGM6

larghezza max. 6 m e sporgenza max. 4 m

Opzioni



Manovella oppure
regolazione elettrica



Comando via radio,
interruttore o smartphone con
azionamento a motore

Tessuti e colori

I nostri tessuti in acrilico premium 100 % soddisfano tutte le esigenze funzionali, per esempio quelle relative alla protezione UV o antiriflesso. E anche dal punto di vista della creatività, i 246 disegni dei tessuti soddisfano tutti i desideri.

I disegni dei tessuti più scelti:



308028



314030



314071



314080



314081



314083



314325



314403



320923



320937

Per il telaio e i profili offriamo una scelta pressoché interminabile di colori.

I colori del telaio più scelti:



RAL 7016



RAL 7022



RAL 9007



RAL 9016



Sablé
RAL 2100



VSR 071



VSR 130



VSR 140



VSR 780



VSR 901

Tenda cassonata

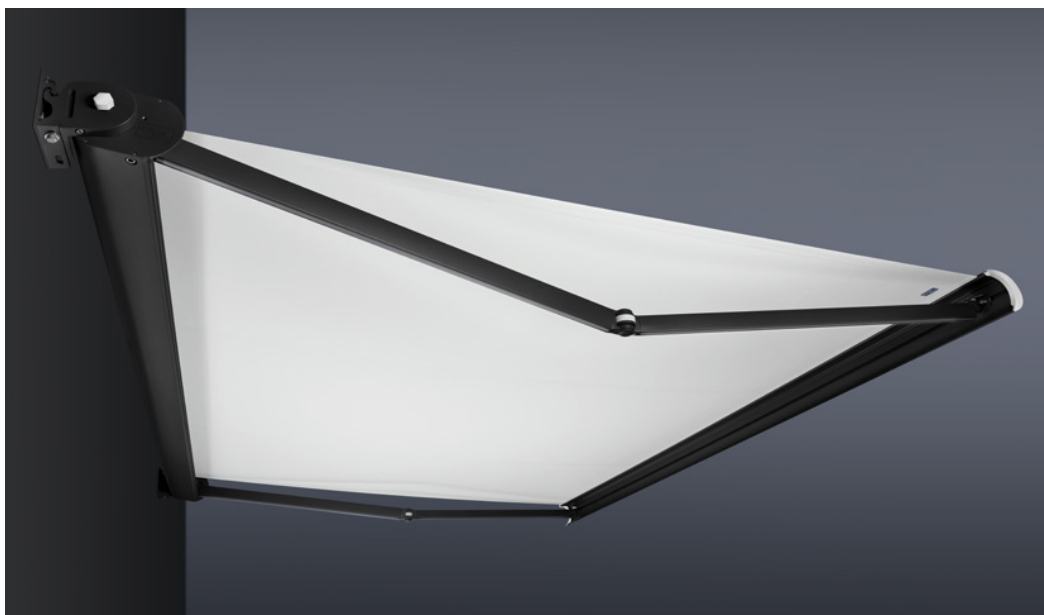

◀
La scelta tra bianco, nero e grigio per le coperture dà la possibilità di ottenere tocchi di colore raffinati.

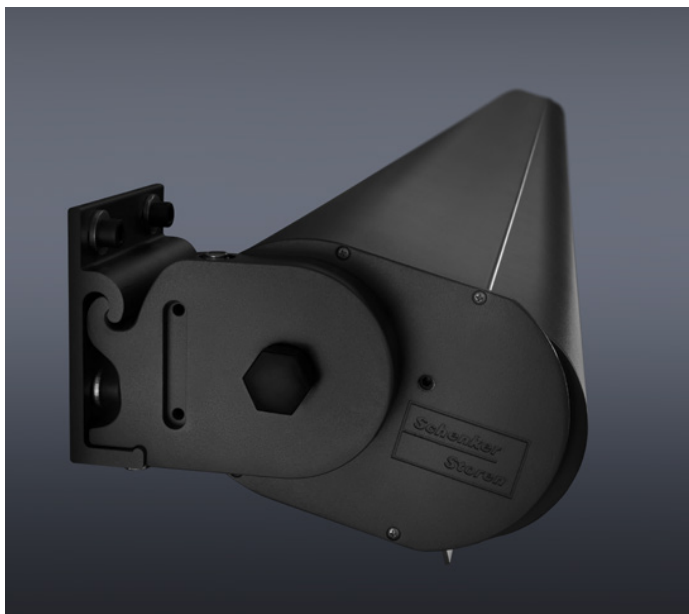

◀
Cassonetto classico dalla forma ellittica con dettagli sottili



◀
Comando del motore tramite interruttore (opzionale)



red dot winner 2022



<
Luce a LED integrata nel braccio estensibile (opzionale). Ideale per godere a lungo degli spazi anche la sera.

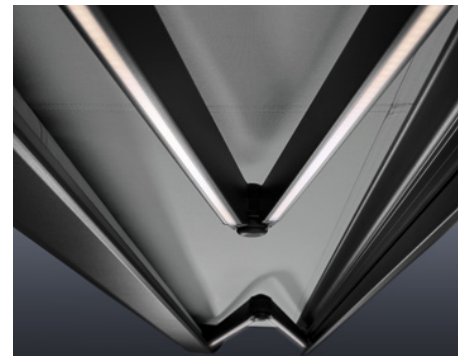

>
L'intensità luminosa di 3200-3400 Kelvin fa sì che la luce sia di un bianco caldo e accogliente.



>
Luce a LED integrata nel cassonetto (opzionale)

Prodotto



Tessuti



Tenda normalizzata



Tenda normalizzata

Tenda versatile per grandi superfici di ombreggiamento

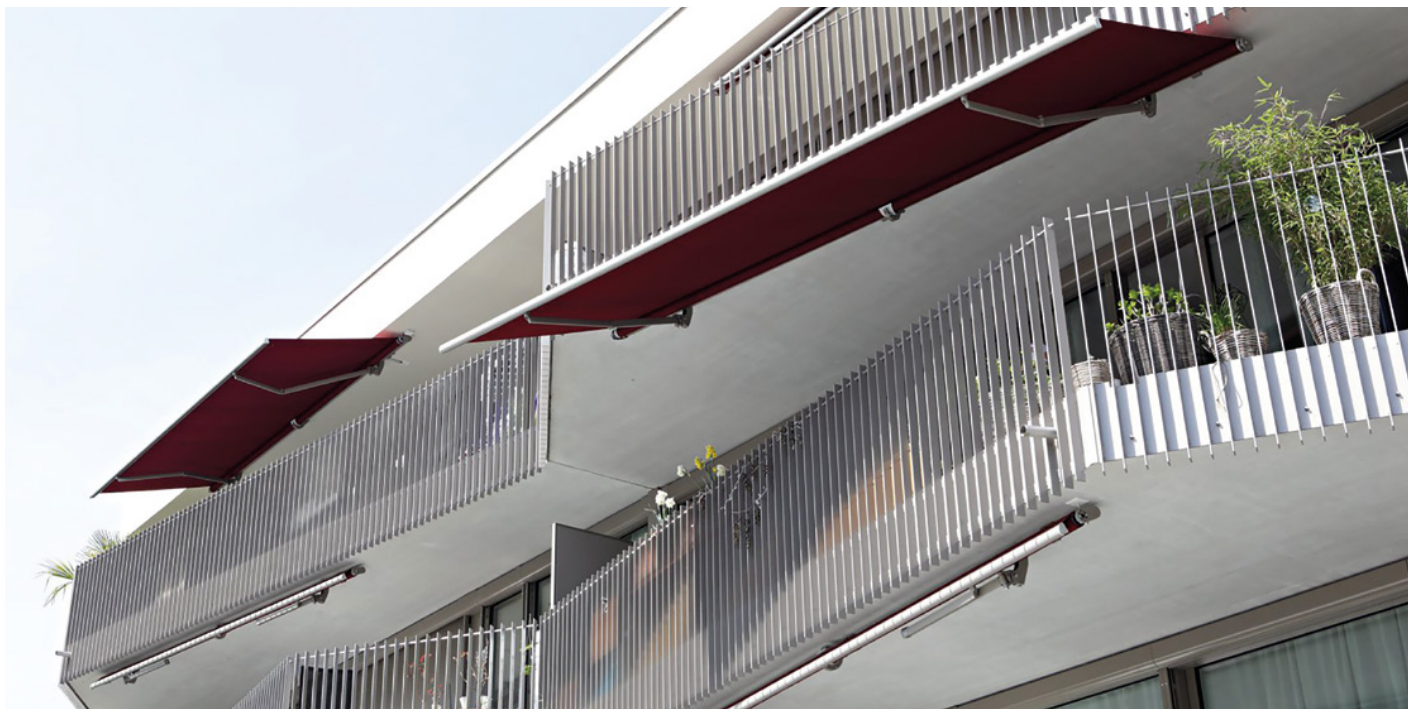



Non ci sono terrazze o strutture troppo grandi o troppo complesse per la nostra NGM 20. Infatti con la sua notevole capacità di ombreggiamento di superfici fino a 80 m², è una protezione solare affidabile e una rarità in queste dimensioni. La tenda normalizzata aperta è ideale in particolare per l'impiego in case unifamiliari o plurifamiliari, edifici commerciali e ristoranti. La caratteristica distintiva di questa tenda è il tubo portante, che permette grandi dimensioni con eccellente stabilità e distribuzione del carico ottimale. Grazie agli ampliamenti, come il volant abbassabile o il giusto tettuccio, la NGM 20 può essere adeguata alle esigenze individuali.

Ampia tenda
da sole per
ogni situazione
costruttiva

Caratteristiche

 Larghezza (bk): 1930 mm – 20000 mm

 Sporgenza: 1500 mm – 4000 mm

 Massima velocità del vento: 38 km/h
(classe di resistenza al vento 2)

Elementi distintivi

 Superficie di ombreggiamento fino a 80 m² (larghezza 20 m, sporgenza 4 m)

 Volant fisso o abbassabile in modo continuo per maggiore protezione visiva e antiabbaglio

 Numerose possibilità di montaggio grazie a punti di fissaggio variabili

Versioni

NGM20

larghezza max. 20 m e sporgenza max. 4 m

Opzioni

 Protezione dalle intemperie per le tende da sole chiuse

 Comando via radio, interruttore o smartphone con azionamento a motore

Tessuti e colori

I nostri tessuti in acrilico premium 100 % soddisfano tutte le esigenze funzionali, per esempio quelle relative alla protezione UV o antiriflesso. E anche dal punto di vista della creatività, i 246 disegni dei tessuti soddisfano tutti i desideri.

I disegni dei tessuti più scelti:

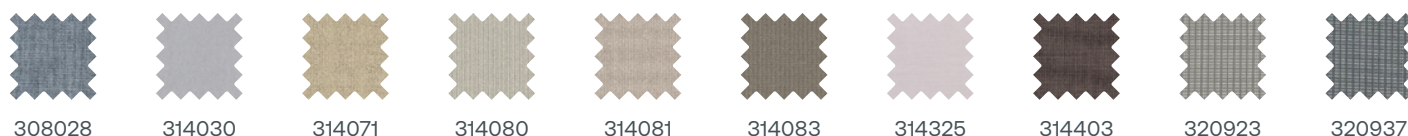

Per il telaio e i profili offriamo una scelta pressoché interminabile di colori.

I colori del telaio più scelti:



Tenda normalizzata

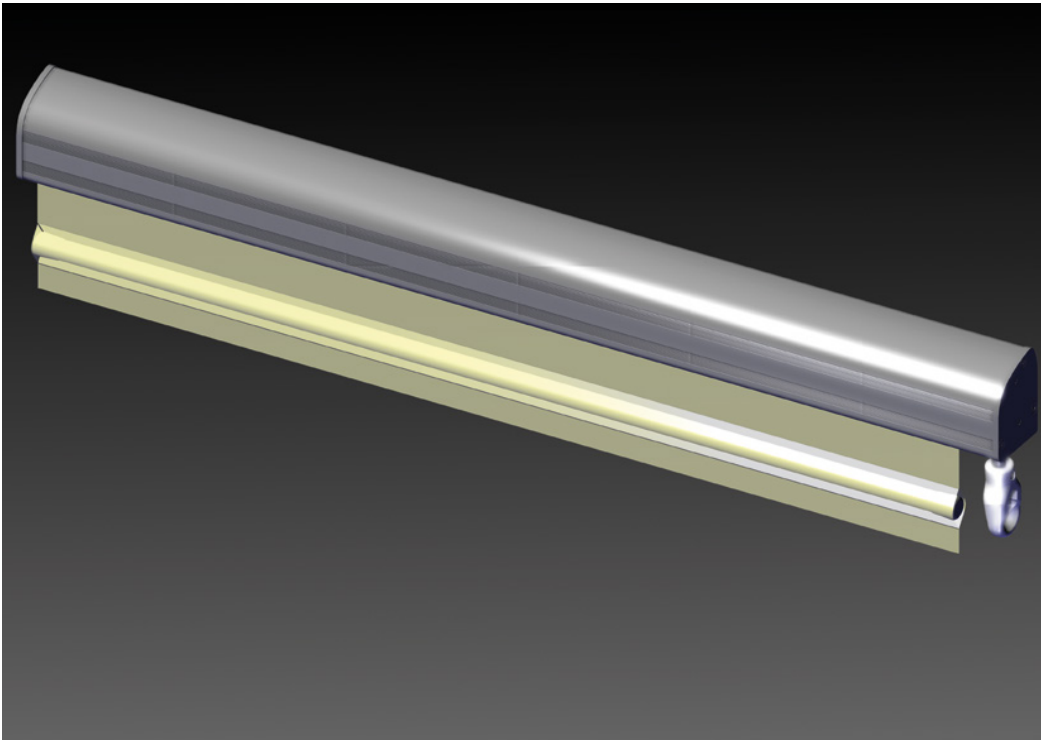

<
Volant abbassabile,
altezza max. 1,2m,
con larghezza max.
6m (opzionale)

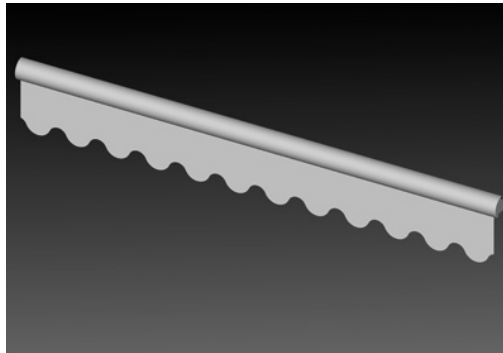
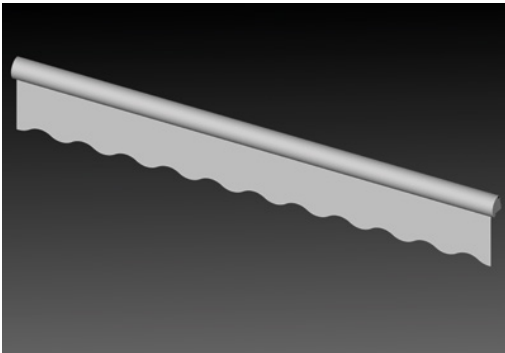

<
Volant fisso (opzionale)

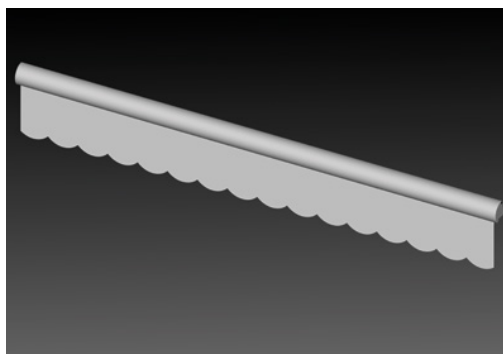
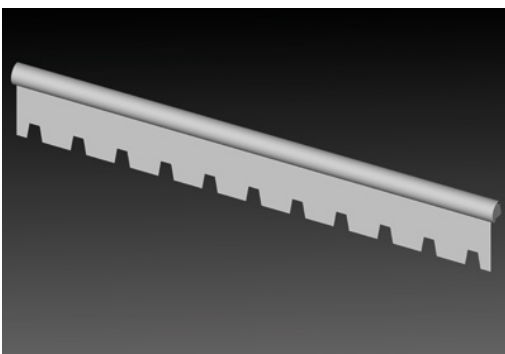
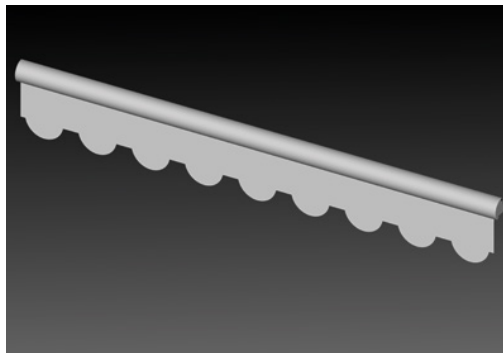
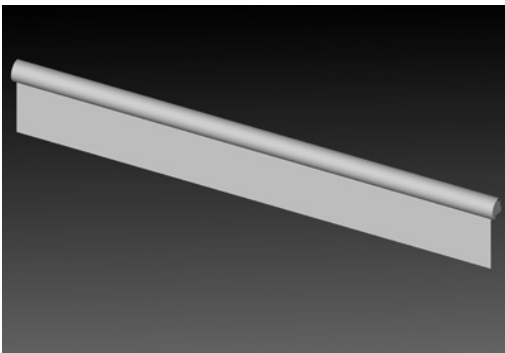

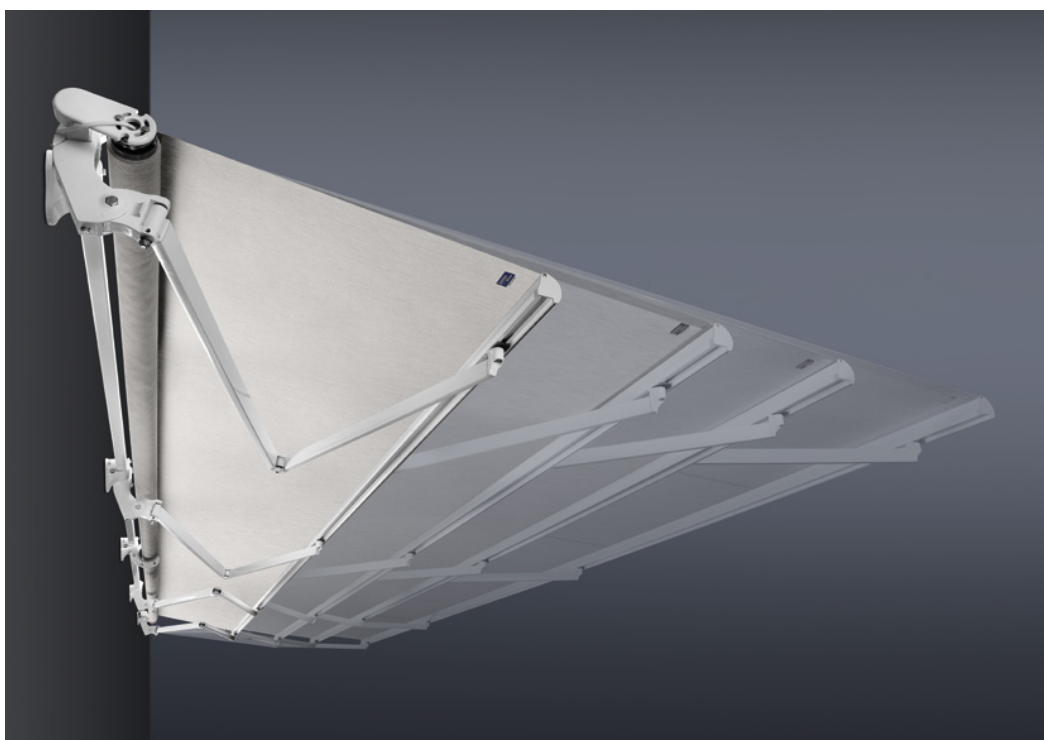

◀
Da due a otto robusti bracci estensibili in alluminio estruso raggiungono una sporgenza massima di quattro metri e garantiscono sempre stabilità e tensione del tessuto ottimali.



◀
L'inclinazione è regolabile comodamente e in modo flessibile con precisione fino a 60°.

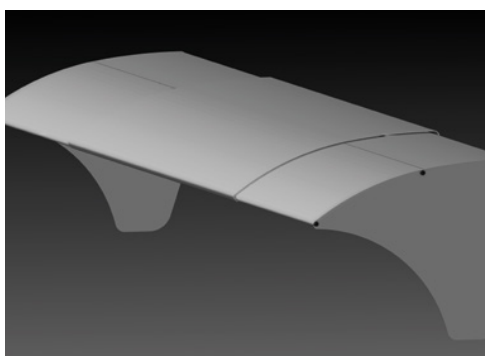

◀
Protezione dalle intemperie per le tende da sole chiuse



◀
Comando del motore tramite interruttore (opzionale)



Prodotto



Tessuti



Pergola bioclimatica



Pergola bioclimatica





Climatizzante, per magiche esperienze all'aria aperta



La nostra pergola bioclimatica LD 6 coniuga estetica e clima naturale con una raffinata tecnologia: l'aria calda sale uscendo attraverso le lamelle, mentre quella rinfrescante scende automaticamente verso le aree relax. In questo modo, la nostra pergola bioclimatica garantisce sempre ideali condizioni di luce e ventilazione nonché una naturale termoregolazione. La pergola bioclimatica è la soluzione protettiva adatta in tutte le stagioni a giardini e terrazze di ampie dimensioni e può essere ampliata con molte opzioni comfort, come un'illuminazione a LED integrata e tende verticali in tessuto laterali, diventando una perfetta oasi di relax. Essa si adatta in modo ottimale ad ogni ambiente, è impermeabile e, con le sue lamelle rotanti in continuo, garantisce sempre e ovunque una magica esperienza di relax all'aria aperta.

Raffinato parasole
che dona ombra,
con dei vantaggi
senza paragone





Caratteristiche

-  Larghezza (bk): 200 mm – 5000 mm
-  Sporgenza: 2050 mm – 7050 mm
-  Superficie massima: 35,25 m²
-  Massima velocità del vento: 88 km/h (classe di resistenza al vento 6)
-  Altezza: altezza standard 250 cm, max. 300 cm

Elementi distintivi

-  Ventilazione ideale, l'aria calda sale verso l'alto e l'aria fredda scende verso il basso
-  Regolazione ottimale della luce grazie a lamelle ruotabili fino a 135°
-  Elevata resistenza alle intemperie, capacità di carico da neve fino a 470 kg/m²
-  Regolazione elettrica
-  Varianti di montaggio: indipendente, montaggio al muro o in nicchia







Opzioni

-  Striscia di illuminazione a LED dimmerabile, montata all'interno/all'esterno, sulle lamelle
-  Protezione laterale visiva e antivento in tessuto o in vetro (fissa, pieghevole o scorrevole)
-  Romanticismo o eleganza grazie alle speciali tende per esterni
-  Comando via radio, interruttore o smartphone

Colori

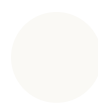
Per la struttura in alluminio, il telaio e i supporti trovate una scelta pressoché interminabile di colori che vi permettono di abbinarli in modo ottimale alle finestre, alle facciate o ai mobili.

I colori più scelti per la verniciatura a polvere delle parti in metallo:

-  DB 703
-  RAL 7016
-  RAL 9007
-  RAL 9010
-  VSR 071
-  VSR 140
-  VSR 220
-  VSR 240
-  VSR 330
-  VSR 780

Pergola bioclimatica



^
Striscia di illuminazione
a LED nelle lamelle

<
Tende verticali in tessuto stabili
al vento come protezione laterale
visiva e antivento



◀ Guida per profili per vetrata scorrevole

^ Speciali tende per esterni per più leggerezza e un'atmosfera romantica



◀ Comando tramite interruttore

Prodotto



Tessuti



Pergo-ZIP



Pergo-Zip





La soluzione raffinata di grande leggerezza



La nostra pergola ZIP aggiunge altri vantaggi a quelli di una tenda da sole, offrendo anche una protezione assolutamente affidabile contro vento e pioggia. Con le sue linee graziose e leggere e la selezionata collezione di tessuti resistenti all'acqua si adatta a facciate e terrazze di ogni dimensione garantendo un aspetto generale suggestivo e armonioso. La nostra pergola ZIP può essere equipaggiata con un'illuminazione a LED come anche molte altre funzionalità in grado di migliorare il comfort e diventa così un'oasi di relax per tutti i giorni e per quasi tutte le stagioni.

La soluzione
raffinata di grande
leggerezza

Caratteristiche

-  Larghezza 2000 mm – 5000 mm
-  Sporgenza 2500 mm – 7000 mm
-  Superficie massima 28 m²
-  Massima velocità del vento: 88 km/h (classe di vento 6)

Elementi distintivi

-  Ottima regolazione dell'ombra grazie al tetto avvolgibile regolabile
-  Terrazza asciutta grazie ai tessuti impermeabili
-  Sistema modulare, ampliabile a discrezione in larghezza
-  Forte tensione del tessuto in ogni posizione

Montage-Versioni

Montaggio al muro

Il montaggio al muro a filo fa sì che l'aspetto generale sia molto armonico.

Con ancoraggio

Speciale meccanismo di sistemi di ancoraggio per una tensione ottimale del tessuto con un'inclinazione minima molto ridotta.

Senza ancoraggio

Senza meccanismo di sistemi di ancoraggio nella barra finale, con un'inclinazione minima maggiore.

Opzioni

-  Striscia di illuminazione a LED dimmerabile dentro ai due profili per guide
-  Protezione laterale visiva e antivento in tessuto o in vetro (fissa, pieghevole o scorrevole)
-  Comando via radio o smartphone

Tessuti e colori

Per la stoffa della Pergola ZIP può scegliere tra 48 diversi tessuti. I disegni dei tessuti più scelti:

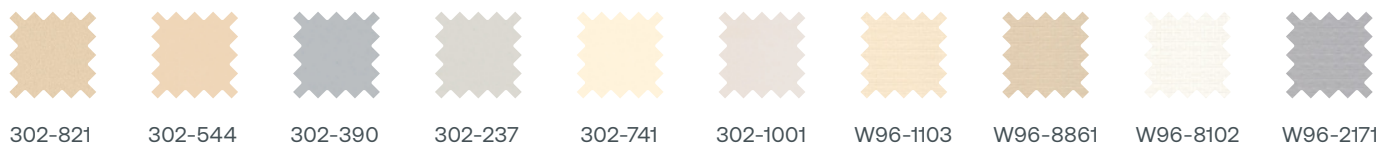

Per la struttura in alluminio, il telaio e i supporti trovate una scelta pressoché interminabile di colori che vi permettono di abbinarli in modo ottimale alle finestre, alle facciate o ai mobili.

I colori più scelti per la verniciatura a polvere delle parti in metallo:



Pergo-Zip

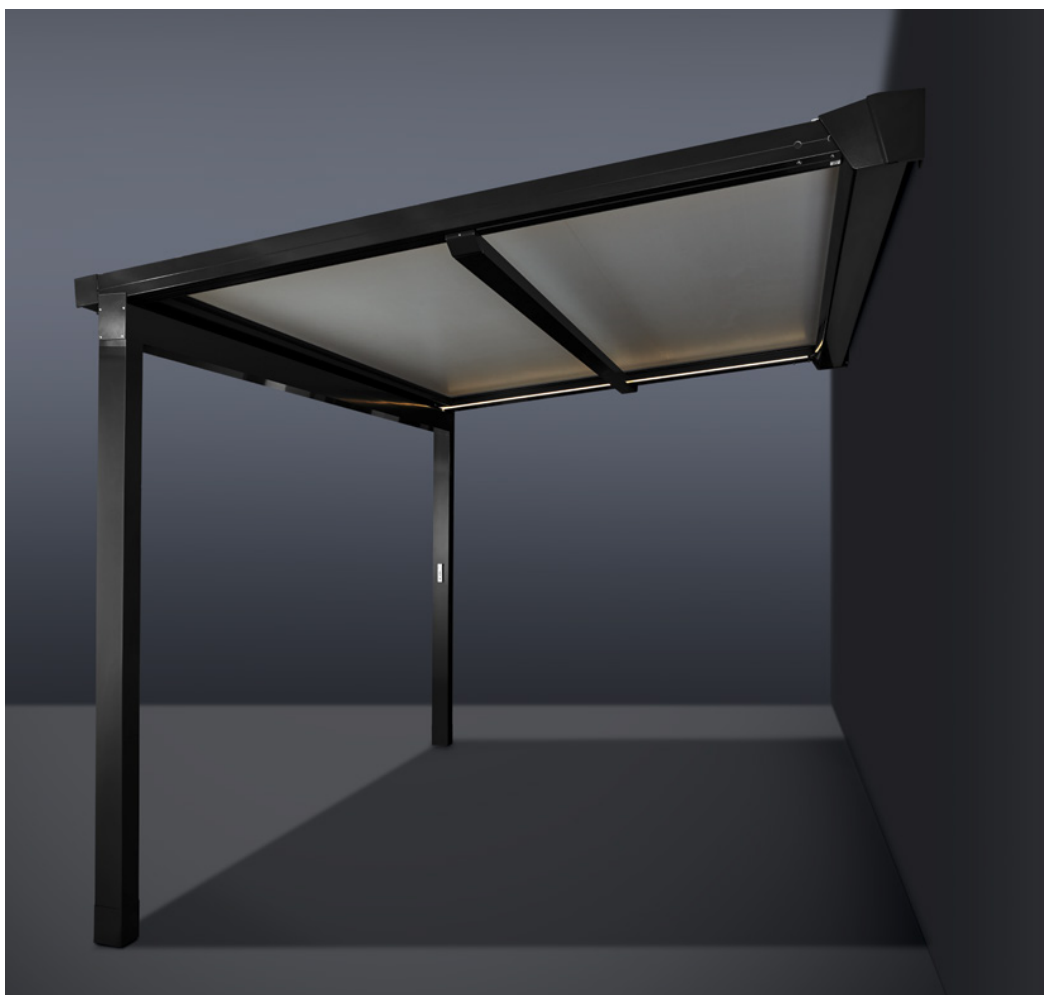
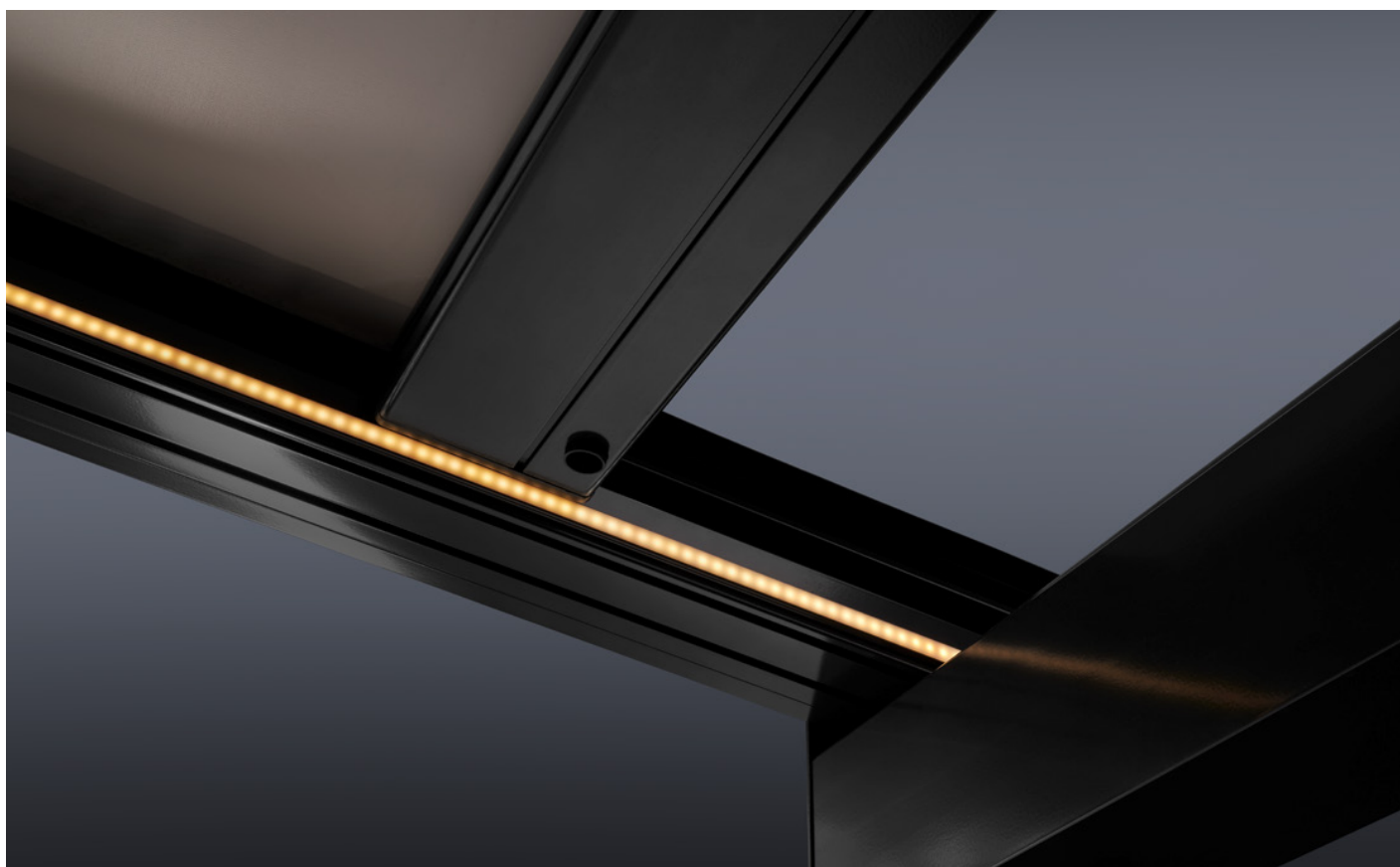

^
Striscia di illuminazione a LED

<
Tensione del tessuto ottimale



< Una pergola resistente a vento e pioggia per tettoia in tessuto con una guida sicura per tessuto laterale e aspetto perfettamente rifinito.



^ Regolazione dell'ombra



^ Tenda verticale in tessuto stabile al vento come protezione visiva e antivento



Prodotto



Tessuti



Ombrellone a sospensione



Ombrellone a sospensione

Il modello fluttuante con grande libertà di movimento



L'ombrellone a sospensione fluttuante è la nostra soluzione per una zona d'ombra completamente libera. Esso infatti non è dotato di un'asta centrale, bensì di un'asta esterna. Questo consente di inclinare molto facilmente la superficie fluttuante dell'ombrellone in qualsiasi posizione desiderata, adattandola a tutte le posizioni del sole. Per il giardino, il balcone e la terrazza offre maggiore spazio e una libertà di movimento illimitata. Il nostro ombrellone a sospensione è resistente alle intemperie e all'acqua e per una protezione supplementare viene fornito con una apposita custodia di protezione. È molto versatile e disponibile in un'ampia gamma di colori e forme esteticamente allettanti.

L'ombrellone a sospensione variabile per tutti coloro che amano la flessibilità

Caratteristiche

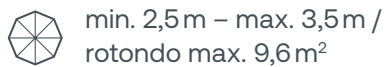

min. 2,5 m – max. 3,5 m /
rotondo max. 9,6 m²



2,5 x 3,35 m /
ovale 6,8 m²



2,6 x 2,6 m /
quadrato max. 6,8 m²



2,1 m – max. 3 m /
rettangolare max. 6,3 m²

Elementi distintivi



Grande libertà di
movimento



Inclinazione
continua



Robusto e resistente alle
intemperie, materiali di qualità



Eccellente protezione
contro i raggi UV

Versioni

MEZZO

Disponibile con e senza regolazione in altezza,
regolazione in altezza 35 cm (molla a gas)

DACAPO

Regolazione in altezza 35 cm (molla a gas) e
regolazione in altezza (manovella)

Opzioni

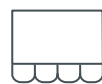

Volant fisso, protezione
antiabbaglio e dagli sguardi



Fissaggio mobile
o stazionario

Tessuti e colori

Per l'ombrellone a sospensione è possibile scegliere fra 31 diversi tessuti. I disegni dei tessuti più scelti:



308028



314003



314143



314325



314396



314763

Il telaio è realizzato in pregiati profili di alluminio anodizzati di colore grigio argento. I raggi della copertura sono di acciaio armonico verniciato a polvere in alluminio brillante.

Ombrellone a sospensione



^
Grande libertà di movimento



^
Inclinazione continua

>
Volant fisso



>
Possibilità di
fissaggio mobili

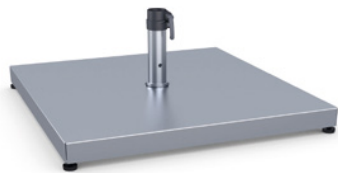
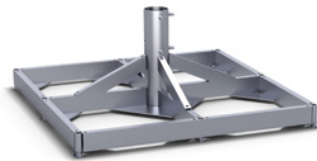

>
Possibilità di fissaggio
stazionarie

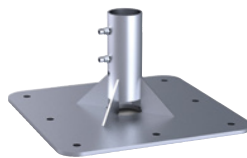

Prodotto



Tessuti



Tenda verticale in tessuto stabile al vento



Tenda verticale in tessuto stabile al vento

Tessuti attuali di grande effetto

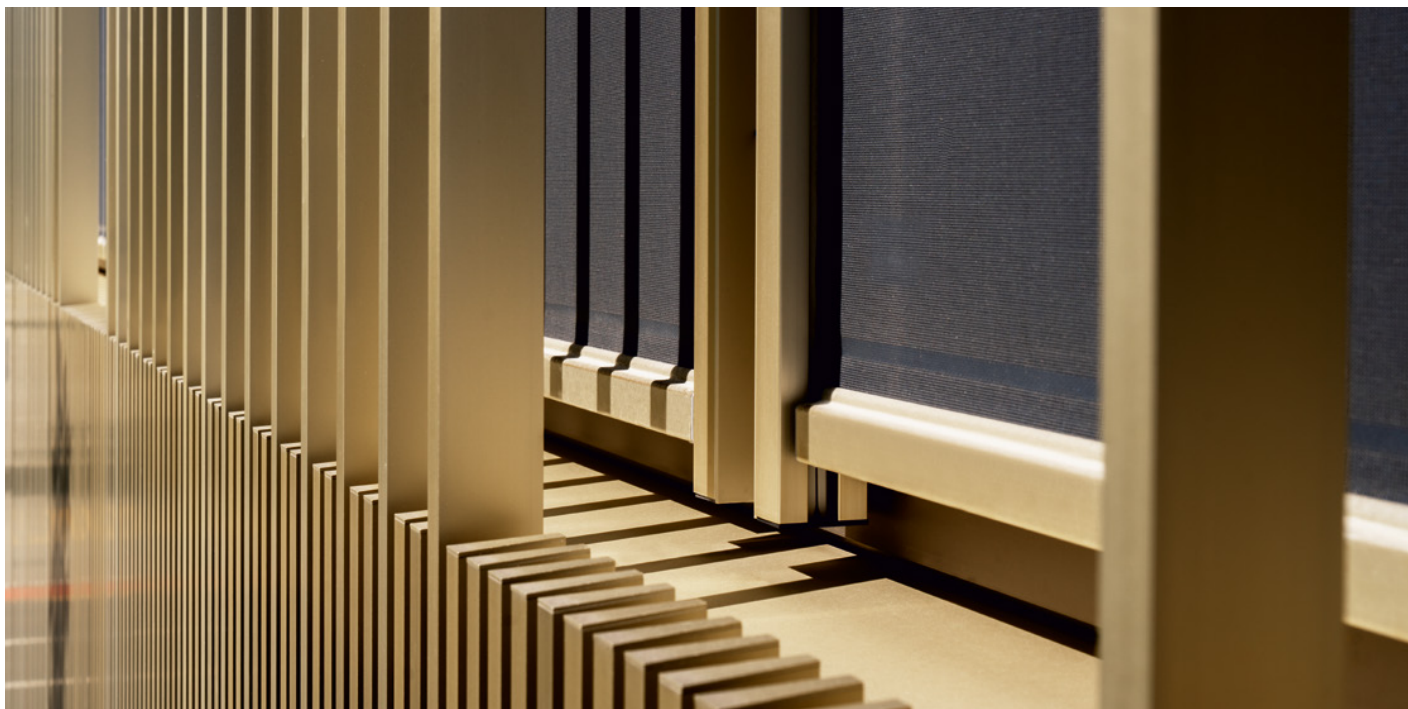

La tenda verticale in tessuto stabile al vento di Schenker Storen soddisfa le esigenze più elevate di ombreggiamento di grandi superfici e di estetica. Trova impiego per lo più in case unifamiliari e plurifamiliari ed è particolarmente adatta per facciate in zone esposte al vento. La tenda verticale in tessuto chiude lateralmente in modo ottimale e senza fessure, per maggiore privacy e per un sonno riposante. I tessuti ad alte prestazioni contribuiscono in modo significativo a migliorare il bilancio energetico e la climatizzazione. La tenda verticale in tessuto stabile al vento può essere utilizzata anche come protezione visiva e antiabbaglio per pergole. Trattiene gli insetti, è facile da pulire e pressoché priva di manutenzione.

Maggiore privacy,
migliore bilancio
energetico
e sonni più
riposanti

Caratteristiche

 Larghezza (bk): 400 mm – 6000 mm

 Sporgenza: 630 mm – 6000 mm

 Superficie massima: 18 m²

 Massima velocità del vento: 92 km/h
(classe di resistenza al vento 6)

Elementi distintivi

Scorrimento
ottimale, silenzioso e
senza pieghe

Possibilità di
scegliere il lato di
avvolgimento

Design moderno,
viti non visibili direttamente

Aspetto pulito della facciata,
montaggio che protegge la
facciata (autoportante)

Versioni

VSe ZIP

La cerniera è saldata sul tessuto e integrata nella guida. Straordinariamente resistente e molto robusta.

VSe EBA

Nastro ammortizzante elastico trasversalmente in tessuto per elevata silenziosità di funzionamento e tensione ottimale del tessuto senza elementi in plastica di diverso colore nelle guide.

Opzioni

Azionamento di
contromarcia
(sistema ZIP) per
superfici finestrate
orizzontali, verticali
o inclinate

Regolazione
elettrica

Comando via radio,
interruttore o
smartphone

Tessuti e colori

Per la tenda verticale in tessuto è possibile scegliere tra 436 diversi tessuti. I disegni dei tessuti più scelti:



0606



1043



2012SP



2043SP



3006S55



3030S55



308030



314403



314763



314819

E anche i cassonetti ad avancorpo, le guide per profili e i frontalini verniciati a polvere possono adattarsi in modo ottimale alle vostre finestre e alle facciate grazie alla scelta pressoché interminabile di colori.

I colori più scelti per la verniciatura a polvere delle parti in metallo:



Anodizza-
zione
trasparente



RAL 7016



RAL 7022



RAL 9006



RAL 9007



RAL 9016



Sabbiato
RAL 2100



Sabbiato
RAL 2900



VSR 110



VSR 780

Tenda verticale in tessuto stabile al vento

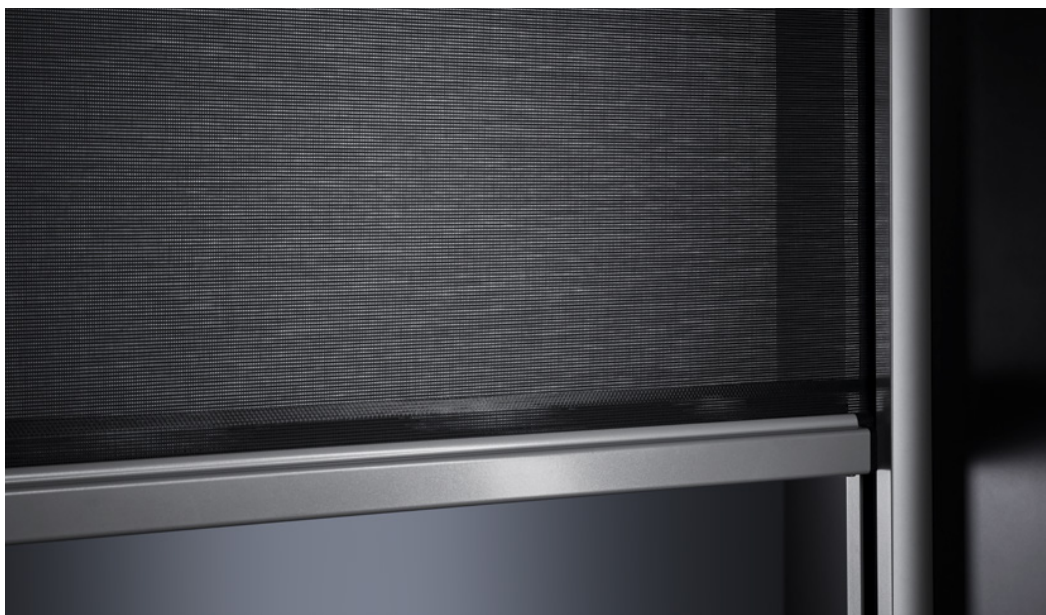

◀
Versione con
meccanismo ZIP



◀
Versione EBA con
nastro ammortizzante



◀
Azionamento di
contromarcia



<
Tessuto screen



<
Tessuto acrilico



Prodotto



Tessuti



Tenda verticale in tessuto



Tenda verticale in tessuto





Classiche e versatili



La tenda verticale in tessuto è il nostro classico per una protezione solare verticale discreta su facciate, loggiati e balconi. Offre grande potenziale per l'allestimento delle facciate e si adatta alle diverse varietà di costruzione in maniera ottimale. È ideale per finestre piccole e medie e viene utilizzata in particolare in case unifamiliari e plurifamiliari. La tenda verticale in tessuto consente un oscuramento ottimale contro i raggi del sole, lascia libera la vista verso l'esterno e assicura una buona aerazione della stanza. È adattabile, durevole ed estremamente affidabile grazie alle sue numerose possibilità di impiego.

Sistema di protezione antiabbaglio versatile per un'illuminazione eccellente

Caratteristiche

-  Altezza (hl): 400 mm – 4400 mm
-  Larghezza (bk): 400 mm – 4400 mm
-  Superficie massima: 9 m²
-  Massima velocità del vento: 38 km/h (classe di vento 2)

Elementi distintivi

-  Ottimale Oscuramento
-  Versatile e compatibile
-  Possibilità di scegliere il lato di avvolgimento

Versioni

Con o senza cassonetto

Il montaggio senza cassonetto è adatto per misure dell'architrave ridotte, ideale per superfici di ombreggiamento piccole e medie. Per il montaggio ad avancorpo il cassonetto dalla struttura compatta è particolarmente adatto.

Guida per profili

Guida continua in alluminio estruso per uno scorrimento silenzioso e sicuro.

Guida per asta o per funicella

Sottile e discreta resistente alla corrosione grazie al rivestimento in plastica con precarico delle molle consente un montaggio indipendente. La robusta guida per asta in acciaio resistente alla corrosione sopporta bene anche il vento.besser stand.

Opzioni

-  Grande scelta di tetti per la protezione di tessuto e ingranaggi
-  Manovella oppure regolazione elettrica
-  Comando via radio, interruttore o smartphone con azionamento a motore

Tessuti e colori

Per la tenda verticale in tessuto è possibile scegliere tra 436 diversi tessuti. I disegni dei tessuti più scelti:



E anche i cassonetti ad avancorpo, le guide per profili e i frontalini verniciati a polvere possono adattarsi in modo ottimale alle vostre finestre e alle facciate grazie alla scelta pressoché interminabile di colori.

I colori più scelti per la verniciatura a polvere delle parti in metallo:

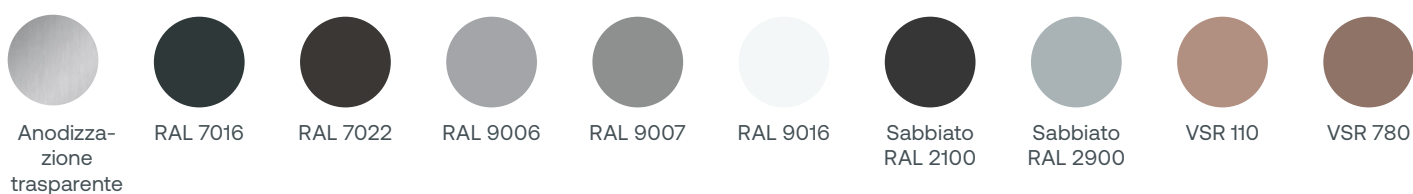

Tenda verticale in tessuto



◀
Il cassonetto dalla struttura compatta, ideale per il montaggio ad avancorpo. Il tessuto e la struttura sono completamente protetti da polvere, pioggia e vento.



◀
Possibilità di scegliere il lato di avvolgimento



<
Guida per profili



<
Guida per funicella



<
Guida per asta



Prodotto



Tessuti



Persiana interamente metallica



Persiana interamente metallica

Il nostro pezzo unico



L'elegante persiana interamente metallica GM 200 è un prodotto unico tra le lamelle a pacco. Architetti e committenti la apprezzano per la sua unicità e perché soddisfa le massime esigenze in termini di estetica. Il grande vantaggio della persiana interamente metallica è l'aspetto estetico della tenda, che non è disturbato da nastri di tessuto o nastri di sollevamento. I meccanismi di bilanciamento e sollevamento sono integrati nelle guide laterali in modo invisibile, il che consente il massimo oscuramento e isolamento termico agevolando inoltre la pulizia. Grazie al sistema di sicurezza integrato contro il sollevamento, la persiana interamente metallica soddisfa anche elevate esigenze di protezione antieffrazione. È molto stabile al vento, eccezionalmente robusta e durevole.

Sistema di protezione solare e contro le intemperie robusto e sicuro

Caratteristiche



Altezza luce (hl): min. 560 mm – max. 4000 mm



Larghezza (bk): min. 600 mm – max. 3000 mm



Superficie massima: 8m²



Massima velocità del vento: 92 km/h
(classe di vento 6)

Elementi distintivi



Maggiore sicurezza, sistema di sicurezza contro il sollevamento con blocco in ogni posizione



Materiali robusti, durevoli e di qualità



Facile da pulire, perché senza cordinelle e nastri visibili



Ottimo oscuramento e isolamento termico

Versioni di montaggio

Montaggio ad architrave

Tenda completamente integrata nell'architrave, da chiusa è installata nella facciata in modo pressoché invisibile. In tal modo la facciata conserva un aspetto pulito.

Montaggio ad avancorpo

La tenda viene montata sulla facciata e quindi sporge. Un tettuccio aggiuntivo fissato alla facciata copre la tenda quando è chiusa.

Guida per profili

Le guide continue assicurano uno scorrimento silenzioso e sicuro. Opzionale: Guida integrata nell'intradosso per un'estetica ancora maggiore.

Opzioni



Posizione di lavoro (A), si evita una fase di buio durante l'abbassamento della tenda



Comando via radio, interruttore o smartphone



Lamelle rettangolari o tonde

Massimo standard energetico

MINERGIE®

Con il collegamento a un comando, adeguate automaticamente il prodotto allo standard Minergie.

Così la vostra tenda soddisfa i più elevati standard energetici per le case a basso consumo energetico in Svizzera.

Colori

Offriamo una scelta pressoché interminabile di colori. Scegliete lamelle e guide per profili in tono con le vostre finestre e la vostra facciata. I nostri preferiti:



RAL 7016



RAL 7022



RAL 7035



RAL 8014



RAL 9003



RAL 9005
MAT



RAL 9006



RAL 9007



VSR 240



VSR 780

Persiana interamente metallica



◀
Posizione di lavoro:
Con questa funzione speciale
si evita una fase di buio durante
l'abbassamento. Nella stanza
entra sempre abbastanza
luce finché le lamelle non sono
completamente chiuse.



^
Lamelle rettangolari



^
Lamelle tonde



^ Guida integrata nell'intradosso per un'estetica ancora maggiore (opzionale)



^ Facile da pulire, perché senza cordicelle e nastri

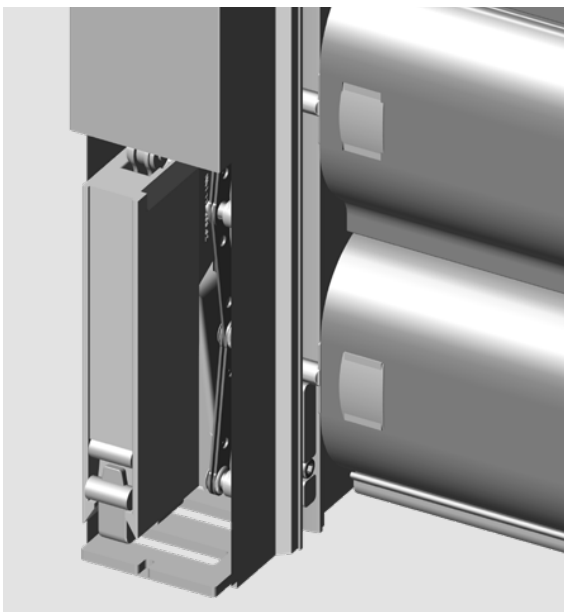

< Sistema di sicurezza contro il sollevamento con blocco in ogni posizione



Prodotto



Colori



Lamelle a pacco in metallo



Lamelle a pacco in metallo





Comodità con un grande valore aggiunto



Le lamelle a pacco in metallo MV 90 sono l'upgrade delle lamelle a pacco compatte VR 90. Hanno tutte le proprietà delle collaudate VR 90 ma offrono anche molto altro. Grazie alla meccanica di bloccaggio attiva e alla speciale guida delle lamelle, infatti, offrono una sicurezza ancor maggiore. Sono robuste, richiedono poca manutenzione e per di più, con il loro design distintivo, sono adatte per edifici di ogni tipo. Dal momento che attraverso le lamelle non passa alcun nastro di sollevamento, consentono il massimo oscuramento e isolamento termico. Le lamelle a pacco in metallo trovano impiego ovunque sia necessario soddisfare elevate esigenze in termini di qualità e versatilità.

Sistema di ombreggiamento raffinato e di qualità per soddisfare ogni requisito

Caratteristiche

-  Altezza luce (hl): min. 600mm – max. 4000mm
-  Larghezza (bk): min. 510mm – max. 3800mm
-  Superficie massima: 8 m²²
-  Massima velocità del vento: 92 km/h (classe di resistenza al vento 6)

Elementi distintivi



Maggiore sicurezza, sistema di sicurezza contro il sollevamento con blocco in ogni posizione



Guida a cinghia dentata pregiata e durevole che richiede poca manutenzione



Ottimo oscuramento, speciale profilo fortemente coprente delle lamelle



Eccezionale isolamento acustico

Versioni di montaggio

Montaggio ad architrave

Tenda completamente integrata nell'architrave, da chiusa è installata nella facciata in modo pressoché invisibile. In tal modo la facciata conserva un aspetto pulito.

Montaggio ad avancorpo

La tenda viene montata sulla facciata e quindi sporge. Un tettuccio aggiuntivo fissato alla facciata copre la tenda quando è chiusa.

Guida per profili

Le guide continue assicurano uno scorrimento silenzioso e sicuro. Opzionale: guida integrata nell'intradosso per un'estetica ancora maggiore.

Opzioni



Posizione di lavoro (A), si evita una fase di buio durante l'abbassamento della tenda



Comando via radio, interruttore o smartphone



Abbinabile alle tende a rullo anti-insetti

Massimo standard energetico

MINERGIE®

Con il collegamento a un comando, adeguate automaticamente il prodotto allo standard Minergie.

Così la vostra tenda soddisfa i più elevati standard energetici per le case a basso consumo energetico in Svizzera.

Colori

Offriamo una scelta pressoché interminabile di colori. Scegliete lamelle e guide per profili in tono con le vostre finestre e la vostra facciata. I nostri preferiti:



RAL 7016



RAL 7022



RAL 7035



RAL 8014



RAL 9003



RAL 9005
MAT



RAL 9006



RAL 9007



VSR 240



VSR 780

Lamelle a pacco in metallo



◀
Posizione di lavoro:
Con questa funzione speciale
si evita una fase di buio durante
l'abbassamento. Nella stanza
entra sempre abbastanza
luce finché le lamelle non sono
completamente chiuse.



◀
Abbinabile alla
tenda a rullo anti-insetti

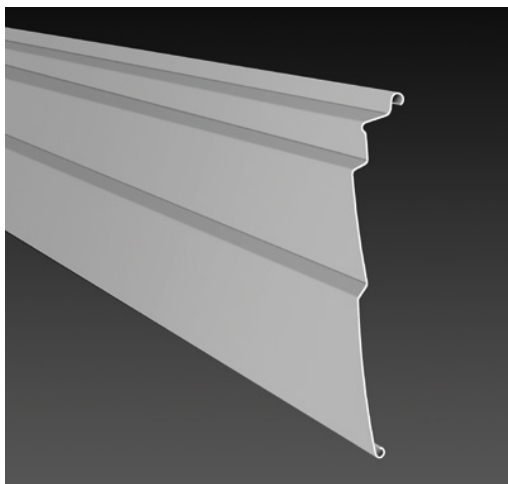

^
Lamella a Z particolarmente solida e
particolarmente coprente

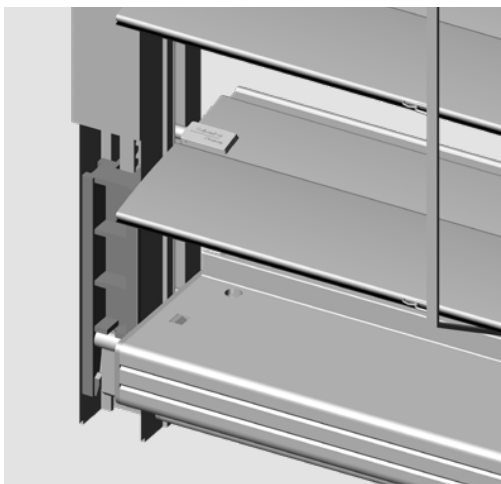

^
Sistema di sicurezza contro il sollevamento con
blocco in ogni posizione

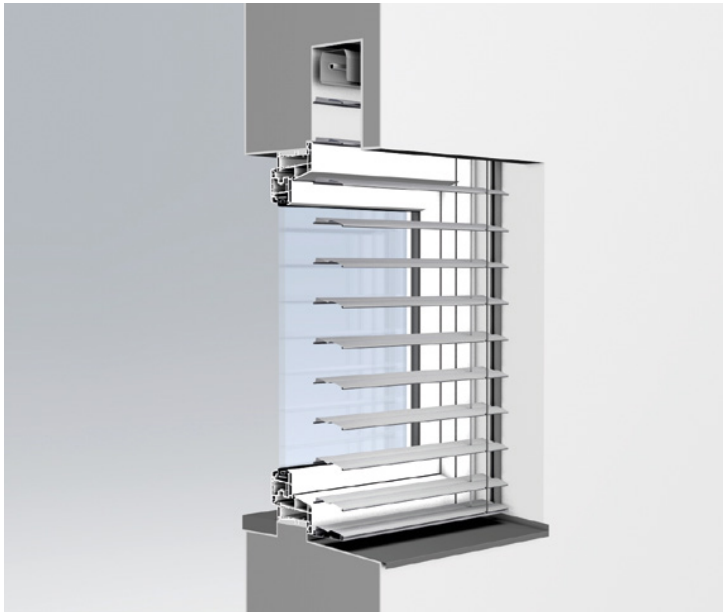

<
 In questa situazione di montaggio, le lamelle a pacco in metallo si integrano completamente nell'architrave.

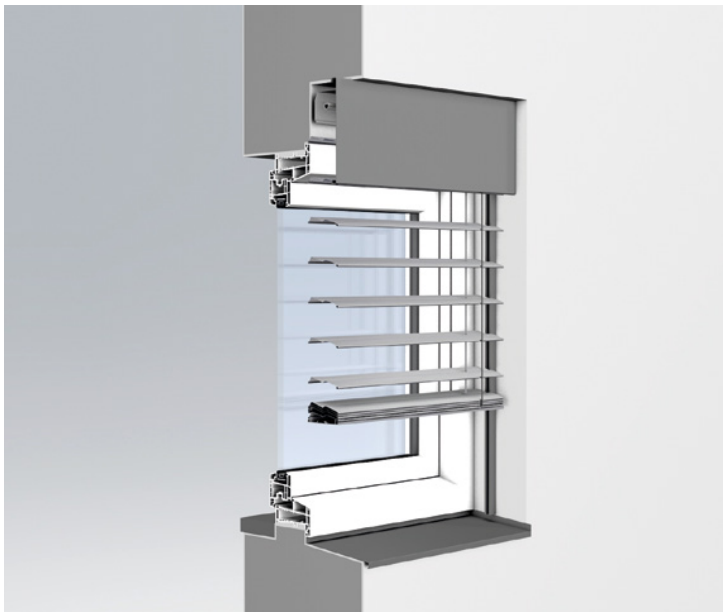

<
 In questa situazione di montaggio, le lamelle a pacco in metallo sono integrate nell'architrave e coperte nell'architrave e coperte con un lamierino aggiuntivo tramite il fissaggio esterno.

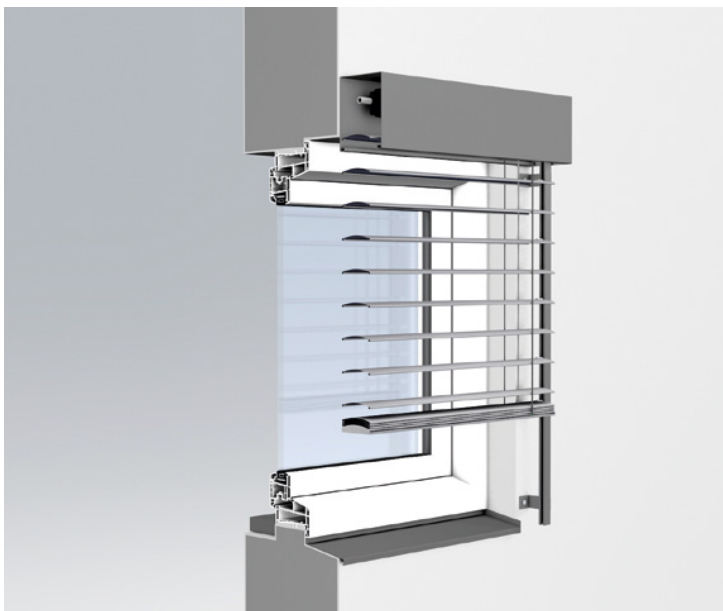

<
 In questa situazione di montaggio, le lamelle a pacco in metallo si montano sulla facciata.



Prodotto



Colori



Avvolgibili in alluminio



Avvolgibili in alluminio

Classici e funzionali



L'avvolgibile in alluminio è la nostra classica protezione solare e contro le intemperie per edifici residenziali e commerciali e convince per la sua eleganza e leggerezza. Quando è completamente chiuso, consente un'oscuramento affidabile e un'eccezionale protezione visiva. Inoltre offre anche un buon isolamento acustico e termico, riducendo così i costi di riscaldamento. Se occorre garantire anche una buona protezione antieffrazione, sono a vostra disposizione gli avvolgibili di sicurezza. Gli avvolgibili in alluminio sono disponibili nei design e nelle esecuzioni più varie, a seconda delle vostre esigenze.

Classico e funzionale, per la protezione solare e contro le intemperie

Caratteristiche



Altezza luce (hl): min. 600mm – max. 3500mm



Larghezza (bk): min. 500mm – max. 4000mm



Superficie massima: 8.5m²



Massima velocità del vento: 92 km/h
(classe di vento 6)

Elementi distintivi



Maggiore sicurezza grazie al sistema di sicurezza automatico contro il sollevamento



Ottimo oscuramento



Ottimo isolamento termico



Massima insonorizzazione

Versioni

Con o senza cassonetto

Il montaggio senza cassonetto è ideale per l'installazione integrata completamente nell'architrave. In caso di montaggio davanti o nella facciata, l'avvolgibile con cassonetto è la soluzione ideale.

Avvolgibile di sicurezza (SRL)

L'avvolgibile di sicurezza è praticamente a prova di scasso grazie al profilo in alluminio estruso e alle guide di scorrimento laterali rinforzate dotate di rostro antiscasso e di un blocco di chiusura manuale.

Altezza del profilo

L'avvolgibile in alluminio è disponibile con un profilo scorrevole di 37 mm in forma arcuata (RL 37) o con uno di 41 mm in forma dritta (RL41).

Opzioni



Barre perforate e profili scorrevoli microperforati permettono di regolare l'intensità della luce e la circolazione dell'aria in modo ottimale



Estensione per una migliore azione dell'ambiente



Manovella tramite cinghia o regolazione elettrica



Comando via radio, interruttore o smartphone con azionamento a motore

Colori

Offriamo una scelta pressoché interminabile di colori. Scegliete lamelle e guide per profili in tono con le vostre finestre e la vostra facciata. I nostri preferiti:



RAL 7016



RAL 7022



RAL 7035



RAL 8014



RAL 9003



RAL 9005
MAT



RAL 9006



RAL 9007



VSR 240



VSR 780

Avvolgibili in alluminio

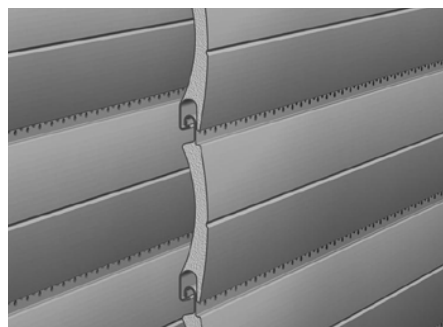

<
Forma arcuata, altezza del profilo di 37 mm: Profili scorrevoli mobili in alluminio, riempiti di schiuma e profilati a rullo, verniciati a polvere.



<
Forma dritta, altezza del profilo di 41 mm: Profili scorrevoli mobili in alluminio, riempiti di schiuma e profilati a rullo, verniciati a polvere.

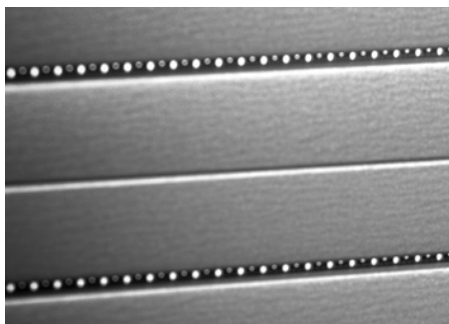

<
Barre perforate:
La microperforazione consente di regolare l'intensità della luce e la circolazione dell'aria in maniera ottimale.



◀
Avvolgibile con cassetto in caso di montaggio davanti o nella facciata



◀
Il grado di oscuramento varia a seconda dell'estensione.



Prodotto



Colori



Persiane scorrevoli



Persiane scorrevoli

La tradizione incontra la modernità



Le persiane scorrevoli in alluminio sono ormai un punto fermo dell'architettura moderna. In particolare sugli edifici di nuova costruzione con grandi superfici finestrate, le persiane scorrevoli rappresentano la soluzione ideale. Determinano l'aspetto di gran parte della facciata e diventano l'elemento decorativo predominante. Inoltre, le persiane scorrevoli proteggono sia dall'eccessiva penetrazione della luce che da sguardi indiscreti.

Le nostre persiane scorrevoli soddisfano le esigenze più elevate di estetica e funzionalità e sono disponibili in un'ampia varietà di forme e colori. Sono ideali anche per balconi, pergole e loggiati.

Sono facili da utilizzare, da pulire e non necessitano quasi di manutenzione.

Protezione
solare e contro
le intemperie
personalizzata e
molto elegante

Caratteristiche



Altezza: min. 800 mm – max. 3000 mm



Larghezza: min. 550 mm – max. 2200 mm



Massima velocità del vento: 92 km/h
(classe di resistenza al vento 6)

Elementi distintivi



Soluzione ideale
per grandi superfici
finestate



Ampia varietà
di forme e colori



Comode da usare,
facili da pulire e
praticamente prive
di manutenzione

Versioni

Lamelle mobili o fisse

Questi modelli sono costituiti da almeno un pannello dotato delle lamelle corrispondenti. Le lamelle mobili vengono mosse usando un'asta di comando visibile o invisibile.

Modello chiuso

Il modello chiuso presenta esclusivamente pannelli costituiti da elementi simili a lamelle o da lastre di alluminio. Altri elementi decorativi a disposizione sono travi orizzontali o a Z.

Rivestimento in tessuto

Le eleganti persiane scorrevoli CADROTEX migliorano la sensazione di comfort negli ambienti interni e garantiscono una regolazione efficiente del calore nell'edificio. Il tessuto trasparente è resistente alle intemperie, facile da pulire e lascia penetrare sufficiente luce naturale proteggendo al tempo stesso da sguardi indiscreti dall'esterno.

Opzioni



Tenda a rullo anti-insetti,
facile da aprire e da chiudere,
integrabile anche in
un secondo momento



Con l'azionamento elettrico
possono essere comandate
premendo un tasto,
singolarmente o in gruppi, e
sono integrabili nel sistema
di controllo della propria
abitazione (smart home)

Colori

L'ampia gamma di colori, come effetto invecchiato, decorazioni simil-legno e superfici opache o satinata, soddisfa ogni desiderio.

Le superfici verniciate a polvere sono resistenti agli urti e antigraffio, garantiscono colori stabili a lungo e non richiedono nessuna riverniciatura. Per condizioni estreme e una protezione aggiuntiva dalla corrosione filiforme, è ideale lo speciale pretrattamento Ocean Line plus.



RAL 3004



RAL 7012



RAL 7016



RAL 7032



RAL 7035



RAL 8017



RAL 9005



RAL 9006



RAL 9007

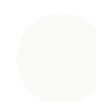

RAL 9010

Persiane scorrevoli

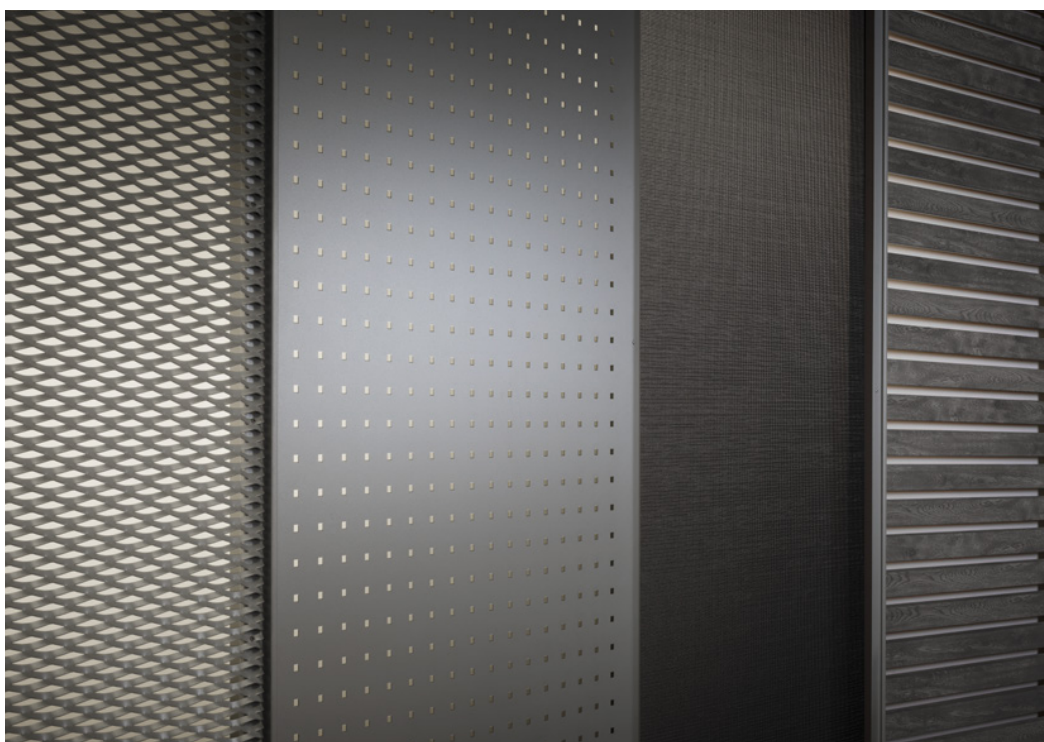

<
Le persiane scorrevoli sono perfette per i più diversi stili architettonici come elemento decorativo.



<
Le persiane scorrevoli sono disponibili in diverse forme e colori.

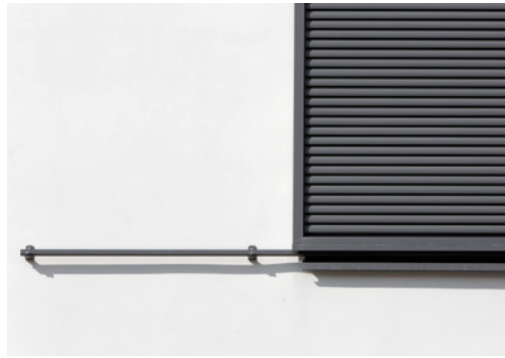

◀
Sistemi di montaggio che si differenziano dal punto di vista tecnico ed estetico, possono essere integrati facilmente sulla facciata per un'apertura facile e silenziosa.



◀
La pratica tenda a rullo anti-insetti offre una protezione efficace anche quando la finestra è aperta. Può essere abbinata a tutte le persiane scorrevoli di Schenker Storen e può essere integrata anche in un secondo momento.



Prodotto



Colori



Collezione di tessuti

Il piacere di abitare

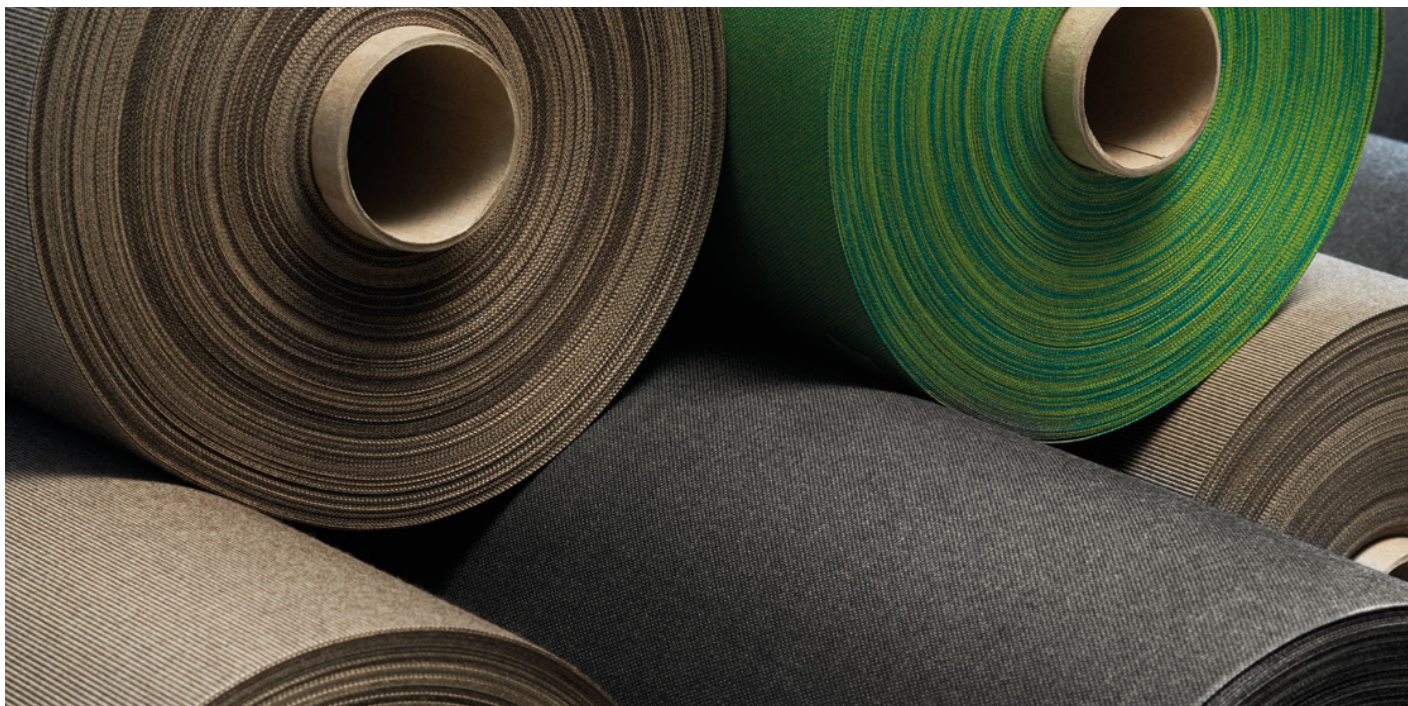

Oltre alla protezione antiabbaglio, visiva e dal calore, i tessuti contribuiscono a illuminare la stanza. In questo modo aggiungono anche un tocco di creatività. I moderni tessuti di protezione solare sono tessuti high-tech che coniugano funzionalità, estetica e durata.

La nostra vastissima collezione di tessuti soddisfa tutti i desideri relativamente a tonalità, motivi e requisiti funzionali. Tutti i nostri tessuti sono tessuti di marca collaudati. Sono facili da pulire e hanno una lunga durata.

Una panoramica completa della nostra collezione di tessuti è disponibile al sito

www.storen.ch/it/professionisti/ordine-di-campioni-di-tessuto

Vivere bene gli spazi all'aperto con uno degli oltre 500 disegni di tessuti



L'assistenza di Schenker Storen

Facile, veloce e competente



Già in fase di sviluppo e produzione dei nostri prodotti diamo grande importanza alla loro affidabilità e durata. Con un'assistenza professionale ne estendiamo al massimo la durata. Desideriamo offrirvi un pacchetto di assistenza su misura anche, e soprattutto, dopo l'acquisto dei nostri prodotti. Per questo siamo presenti localmente in tutta la Svizzera con oltre 250 addetti in grado di fornirvi assistenza e consulenza.

Siamo presenti in tutta la Svizzera con 250 tecnici dell'assistenza

I nostri servizi di assistenza

- Consulenza su sostituzione parziale o totale
- Consulenza sulla sostituzione del tessuto
- Consulenza per progetti di modernizzazione
- Riparazioni
- Ricambi



Panoramica generale

Lamelle a pacco



- › Persiana interamente metallica GM 200
- › Lamelle a pacco in metallo MV 90
- › Lamelle a pacco compatte VR 70 / VR 90
- › Lamelle a pacco convesse KR 60 / KR 80
- › Lamelle a pacco Economy EC 70 / EC 80 / EC 100

Tende in tessuto

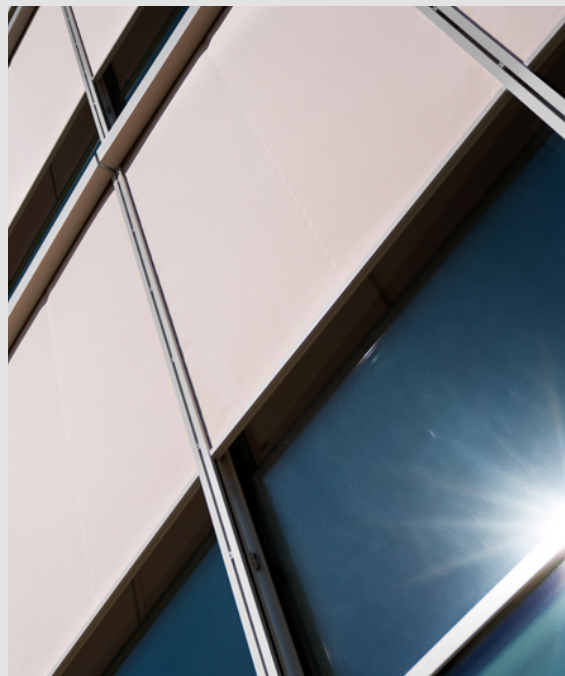

- › Tenda verticale in tessuto stabile al vento VSe ZIP / VSe EBA
- › Tenda verticale in tessuto VS 95 / VS 150 / VSe
- › Tenda a sporgere AS 95 / AS 150 / ASR 95
- › Tenda a bracci di sporgenza AM 95 / AM150
- › Tenda per facciata FM 150 / FMc

Avvolgibili



- › Avvolgibili in alluminio RL 37 / RL 41 / SRL
- › Avvolgibili a pacco AF 41
- › Lamelle avvolgibili SF 58

Persiane

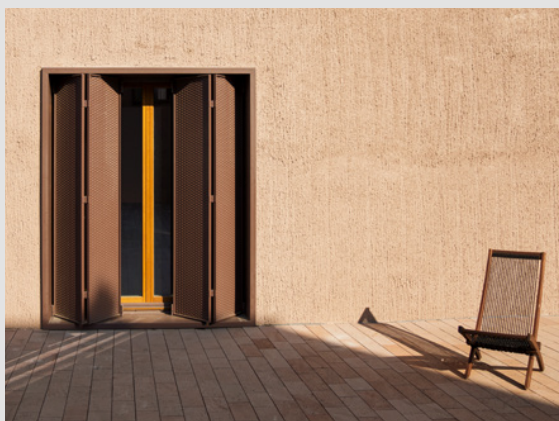

- › Persiana scorrevole pieghevole
- › Persiane scorrevoli
- › Persiana a battenti

Tende da sole



- › Tenda a cassonetto cubica KKM 5 / KKM 7
- › Tenda cassonata KGM 5 / KGM 6
- › Tenda normalizzata NGM 20
- › Tenda per balconi BGM 6 / CGM 5

Coperture per terrazze



- › Copertura per terrazza TD 1 / TD 2
- › Pergola bioclimatica LD 6
- › Pergola avvolgibile FP 7
- › Pergo-Zip ZP 7

Ombrelloni



- › Ombrellone a sospensione MEZZO / DACAPO
- › Ombrellone a palo centrale SCHATTELLO / ALBATROS
- › Ombrellone a palo centrale FILIUS

Sistemi di protezione anti-insetti



Interno



- › Tenda plissé
- › Tenda a rullo
- › Tenda a pannello
- › Lamelle a pacco per l'interno
- › Tenda verticale



Le nostre sedi



Schenker
Storen

Schenker Storen SA
Stauwehrstrasse 34
5012 Schönenwerd
T 062 858 55 11
schenker@storen.ch

Service 0800 202 202

storen.ch